

Manual de instrucciones Testomat 2000[®] PO4

Fotómetro de procesos para
fosfato 0 – 10 mg/l



Contenido

Contenido	2
Datos importantes de seguridad	4
Usos reglamentarios	4
Calificación del personal	4
Indicaciones de advertencia en este manual	5
Documentación adicional	5
Usted debe tener especialmente en cuenta lo siguiente:	5
Indicaciones generales	5
Al realizar el montaje	6
Durante el funcionamiento	6
Durante las tareas de limpieza	6
Tras la desconexión y largos periodos de inactividad	6
Al realizar el desmontaje	6
Eliminación	6
Alcance del suministro	7
Descripción de las prestaciones	7
Indicaciones de uso	8
Montaje	10
Uso del Testomat 2000® PO4 en el rango de presiones de 0,3 a 1 bar	10
Montaje del Testomat 2000® PO4	10
Cierre la alimentación de agua y el drenaje de agua	10
Alimentación de agua	11
Drenaje de agua	11
Conexión de la tensión de red y dispositivos	12
Diagrama en bloques del Testomat 2000® PO4	12
Interior del Testomat 2000® PO4	12
Conexión de la tensión de red	14
Conexión de componentes de la instalación	15
Conexión de entradas y salidas	16
Puesta en servicio	17
Colocación de recipientes grandes (contenedores de 5/20 litros)	17
Colocación de la botella del indicador (500 ml)	17
Succión del líquido indicador	18
Indicar el nivel de llenado	18
Alimentación de agua	18
Calibración del equipo y carga de datos	18
Funciones de los elementos de mando y visualización	19
Encendido/apagado del equipo Testomat 2000®	19
Funciones de visualización	19
Elementos de mando y su utilización	21
Sistemática de uso	22
Protección por contraseña y programación básica	23
Selección del modo operativo	23
Selección de la unidad de medida	25
Seleccionar volumen	26
Carga de otros datos de programación básicos	27
Lavado interno	27
Lavado externo	27
Pausa	28
Monitoreo de valores límite	28
Histéresis	29

Funciones de conmutación de las salidas de valor límite VL1 y VL2	29
Función conmutadora 0, duración	29
Función conmutadora 1, impulso	29
Función conmutadora 2, intervalo	29
Función conmutadora 3, a dos puntos	30
Función conmutadora 4, Duración/Inverso	30
Función de conmutación 5, rango VL1-VL2	30
Puntos de medición	30
Función IN1	31
Contador de agua	31
Alarma/Señal	31
Función AUX	32
Servicio II	33
Calibración	33
Puesta a cero de las horas de servicio	33
Intervalo de mantenimiento	34
Descripción de las señales de entrada/salida	35
Interfaces (opcionales)	36
Montaje de tarjetas de interfaz SK910/RS910	37
Monitoreo de un punto de medición	37
Monitoreo de dos puntos de medición	37
Cálculo de las corrientes de salida	38
Interfaz serie RS232	38
Registrador de datos de tarjetas SD	39
Descripción de las salidas de relé	39
Lavado (válvula de lavado externa)	39
Salidas de valor límite VL1 y VL2	39
Puntos de medición 1/2 (Alternar ambos puntos de medición)	40
AUX (salida con función programable)	40
Alarma (salida de señal de error)	41
Mantenimiento (Salida señal de mantenimiento)	41
Menú de información "i"	42
El menú "M"	43
Estructura de la programación básica	45
Señales de error/Ayuda ante averías	46
Otras indicaciones	47
Conservación y mantenimiento	48
Descripción de las tareas de mantenimiento	48
Cuidado del equipo	50
Mensaje de mantenimiento para el cabezal de la bomba	50
Sustitución del cabezal de la bomba	50
Piezas de repuesto y accesorios Testomat 2000® PO4	52
Accesorios	53
Datos técnicos	54
Declaración de conformidad	55
Lista de comprobación Testomat 2000®	56



Datos importantes de seguridad

- Lea el manual de instrucciones completamente y con cuidado antes de trabajar con el dispositivo.
- Asegúrese de que el manual de instrucciones esté accesible en todo momento para todos los usuarios.
- Al transferir el equipo Testomat 2000® PO4 a terceros, no olvide adjuntar este manual de instrucciones.
- Tenga en cuenta las indicaciones de peligro y consejos de seguridad al implementar reactivos, químicos y medios limpiadores. ¡Tenga en cuenta la hoja de datos de seguridad correspondiente! Usted dispone en Internet de las hojas de datos de seguridad relativas a los reactivos suministrados por nosotros en <http://www.heylanalysis.de/en>.

Uso reglamentario

El fotómetro de procesos Testomat 2000® PO4 es un resistente monitor en línea de química húmeda para la monitorización del contenido de fosfato en el rango de 0 a 10 mg/l (ppm) bajo aplicación del principio de análisis fotométrico. El agua de alimentación tiene que ser clara, incolora y estar libre de partículas no disueltas. El ámbito de aplicación es la monitorización del agua de procesos, p. ej., en los sectores industriales / aguas residuales tratadas / analítica ambiental en línea.

- Respete los límites de prestaciones que se mencionan en el capítulo "Datos técnicos".
- Tenga en cuenta los rangos y límites de utilización de los indicadores y los requisitos para el medio objeto de la medición.

El uso reglamentario incluye que usted haya leído y entendido el manual, especialmente su capítulo "Datos importantes de seguridad".

Se considera uso antirreglamentario cuando usted utiliza el equipo

- fuera de las aplicaciones que se mencionan en este manual,
- en condiciones operativas diferentes a las descritas en este manual.

Calificación del personal

Su instalación y puesta en servicio requieren conocimientos básicos de electricidad y técnico-procedimentales, así como el conocimiento de la terminología técnica pertinente. Por tal motivo, la instalación y puesta en servicio únicamente pueden encomendarse a un especialista, o a una persona capacitada que trabaje bajo la dirección e inspección de un especialista.

Un especialista es aquella persona que, debido a su formación profesional, conocimientos y experiencia, así como al conocimiento de la reglamentación correspondiente, es capaz de evaluar los trabajos que le han sido encomendados e identificar posibles

peligros. Un especialista debe respetar las reglas específicas de su área profesional.

Indicaciones de advertencia en este manual

Este manual incluye indicaciones de advertencia en el caso de ciertas maniobras necesarias aunque con riesgo de daño personal o material. Dichas indicaciones se estructuran de la siguiente manera:



SIMBOLOGÍA

Descripción del tipo y origen del riesgo

Descripción de las consecuencias de la inobservancia

- Indicaciones de cómo protegerse del peligro. Respete siempre estas medidas de protección.



PELIGRO

El símbolo "**PELIGRO**" identifica un riesgo considerable y de amenaza inmediata que, de no evitárselo, seguramente acarreará heridas graves e incluso la muerte.



ADVERTENCIA

El símbolo "**ADVERTENCIA**" identifica un riesgo posible que, de no evitárselo, puede acarrear heridas graves e incluso la muerte.



ATENCIÓN

El símbolo "**ATENCIÓN**" señala una situación potencialmente peligrosa que, de no evitársela, puede ocasionar lesiones físicas leves o de seriedad intermedia o daños materiales.



INDICACIÓN

El símbolo "**INDICACIÓN**" se refiere a datos importantes, a tener en cuenta. La inobservancia de esta información puede afectar negativamente el desarrollo de las operaciones.

Documentación adicional

El equipo Testomat 2000® PO4 es un componente de la instalación. Por ello, debe observar el manual de mantenimiento Testomat 2000®/Testomat ECO® y la documentación técnica del fabricante de la instalación.

Usted debe tener especialmente en cuenta lo siguiente:

Indicaciones generales

- Respete las directivas de prevención de accidentes, el reglamento de seguridad atiniente a la operación de equipamiento e instalaciones eléctricas, así como los criterios ecologistas del país destino y del lugar de emplazamiento.
- Al realizar el montaje tenga en cuenta las normas nacionales y locales.
- Debe proteger al equipo del agua y la humedad. El mismo jamás debe entrar en contacto con salpicaduras o condensación de agua.
- No realice modificaciones ni manipulaciones del equipo más allá de las descritas en este manual, pues de lo contrario caducará la garantía.



ADVERTENCIA



INDICACIÓN

Al realizar el montaje

- Quite la tensión eléctrica de todos los componentes de la instalación antes de montar el equipo y/o conectarlo o desconectarlo del suministro eléctrico. Asegure la instalación contra reconexión.
- Únicamente conecte el equipo a la tensión de línea indicada en la placa de características.
- Tenga en cuenta los datos técnicos y los parámetros del entorno.
- El equipo Testomat 2000® PO4 necesita un suministro eléctrico libre de interferencias y estable. Llegado el caso, utilice un filtro de red para aislar al Testomat 2000® PO4 de tensiones interferentes que pudiesen ingresar a la red provenientes p.ej. de electroválvulas o motores grandes. Nunca ubique los conductores de interconexión en dirección paralela a las líneas de suministro.

Durante el funcionamiento

- Asegúrese de no superar la carga admisible de las salidas conmutadas.
- En caso de funcionamiento anómalo, apague inmediatamente el Testomat 2000® PO4 y llame al personal de reparaciones. Nunca intente reparar el Testomat 2000® PO4 pues caducará la **garantía**. Las reparaciones únicamente deben estar a cargo del personal de reparaciones autorizado.

Durante las tareas de limpieza

- Utilice exclusivamente un paño seco y sin pelusa.

Tras la desconexión y largos periodos de inactividad

- Es necesario purgar los conductos de indicador según se describe en la puesta en servicio, pues, durante largos períodos de inactividad (más de 6 horas), el indicador podría abandonar los conductos.
- No se debe desconectar el dispositivo por períodos prolongados (p. ej., el fin de semana) a través de la salida Inicio-Parada. El indicador podría salirse de los conductos. Tras el encendido se producirían mensajes de error de medición.

Al realizar el desmontaje

- En el caso de un equipo averiado, antes de proceder a desmontarlo tome nota estrictamente del tipo de falla (los efectos de la falla). Una vez desmontado el equipo, e independientemente del plazo de garantía, una reparación sólo es posible si se dispone de dicha descripción de la falla.

Eliminación

- Elimine el equipo según las disposiciones de su país.

Alcance del suministro

1 Testomat 2000® PO4

2 cierres roscados con orificio e inserto para las botellas de reactivo

1 manual de instrucciones

Descripción de las prestaciones

El fotómetro de procesos Testomat 2000® PO4 es un resistente monitor en línea de química húmeda para la monitorización del contenido de fosfato en el rango de 0 a 10 mg/l (ppm), bajo aplicación del principio de análisis fotométrico. El análisis se lleva a cabo mediante la adición de dos reactivos y tras un tiempo de reacción de 10 minutos se muestra el resultado del análisis.

- Rango de medición: 0 – 10 mg/l para una solución de
 - 0,1 mg/l en el rango de medición de 0 – 7 mg/l
 - 0,25 mg/l en el rango de medición de 7 – 10 mg/l
 Límites de comprobación: 0,1 o 0,25 mg/l según el rango de medición
 Precisión: < 10 % para el final del rango de medición
- Libre elección de unidades de mg/l o ppm
- Resolución de análisis:
 - Funcionamiento a intervalos automatizados (pausa de intervalo regulable en el rango 0-99 minutos)
 - Mando externo
 - dependiente de la cantidad, sensada por un contador de agua de contacto
- Dos valores límite independientes, con histéresis (1, 2 o 3 análisis malos) y funciones de conmutación configurables
- Monitoreo de dos puntos de medición (alternables mediante electroválvulas externas)
- Documentación interna de fallas
- Dirección del service programable
- Intervalo de mantenimiento programable para la solicitud de mantenimiento
- El volumen del recipiente se puede cambiar entre una botella de 500 ml y un contenedor de 20/5 litros (hay un juego con dos tapas de rosca con lanza de succión disponible para la conexión de los dos contenedores)
- **Opcionalmente:**
 - Placa de interfaz (0/4-20 mA o 0/2-10 V)
 - Placa de interfaz RS 232 (para impresora de protocolo)
 - Registrador de datos de tarjetas SD

Indicaciones de uso

- Espere al menos 5 segundos antes de reiterar el encendido o apagado del equipo con el interruptor principal.
- Un funcionamiento libre de averías del aparato Testomat 2000® PO4 está garantizado exclusivamente en caso de empleo de los indicadores Heyl Testomat 2000®.
- Preste atención a que el agua de medición no tenga una acidez superior a un pH 4. Con valores del pH inferiores, las uniones de mangueras y otras piezas de plástico del dispositivo se verán dañadas.
- Si el agua bajo medición contiene más de 20 mg/l CO₂ (ácido carbónico) pueden ocurrir lecturas erróneas.
- La utilización cuidadosa del equipo eleva su seguridad operativa y su vida útil! Por ello, realice un control visual periódico del equipo, de la siguiente manera:
 - Se ha superado la fecha de vencimiento del indicador?
 - Son herméticas las conexiones de manguera de la bomba dosificadora?
 - Son herméticas las conexiones de agua?
 - Están cuidadosamente cerradas las puertas del equipo?
 - Están limpias la cámara de medición, así como el canal y la manguera de salida?
- Una operación libre de fallas sólo es posible con un mantenimiento periódico! Usted encuentra las indicaciones de mantenimiento y cuidado en el capítulo "Conservación y mantenimiento" y en el **Manual de mantenimiento** Testomat 2000®/ Testomat ECO®).
- En caso de tener dificultades, encontrará indicaciones en el capítulo "Señales de error/Ayuda ante averías".

INDICACIÓN

Dosificación de líquidos con elevada viscosidad

La dosificación de líquidos con elevada viscosidad puede dar lugar a problemas. Bajo ciertas circunstancias, podría dosificarse demasiado poco líquido.

- En caso de una elevada viscosidad, compruebe si se ha proporcionado la cantidad de líquido suficiente.

Preste atención a que se cuente con una temperatura homogénea en la sala de medición, pues las diferencias de temperatura pueden dar lugar a diferencias en la dosificación.

Altura de uso de la lanza de succión para recipiente de indicador grande

Si se utilizan recipientes de indicador grandes (por ejemplo, contenedor de 20 litros) y lanzas de succión correspondientemente largas, la diferencia de altura entre el tubo de succión y el dispositivo no debe exceder los 1,2 metros. A mayores alturas, la precisión de las mediciones ya no se puede mantener.



ATENCIÓN



No abrir la toma de la cámara de medición.

No abra la toma de la cámara de medición. No puede realizar ninguna reparación en esa parte del aparato, ya que podría dañarlo. Si a pesar de todo abriera la toma de la cámara de medición, se suprimirá su derecho a la garantía.

Montaje



ADVERTENCIA



INDICACIÓN

Riesgos de un montaje erróneo!

Riesgo personal por choque eléctrico y caída del equipo

- Instale el Testomat 2000® PO4 en un lugar donde esté protegido del goteo y salpicadura de agua, del polvo y sustancias agresivas, por ej. en un armario eléctrico o sobre una pared adecuada.

Indicaciones para un funcionamiento libre de fallas

Posible caída y medición errónea del equipo

- Coloque el equipo Testomat 2000® PO4 en posición vertical y libre de tensiones mecánicas.
- Coloque el equipo Testomat 2000® PO4 en un lugar sin vibraciones.

Uso del Testomat 2000® PO4 en el rango de presiones de 0,3 a 1 bar

Antes del montaje debe controlar si se requiere una adaptación a una presión de trabajo menor. El dispositivo se suministra equipado de fábrica para el rango de presiones de 1 a 8 bar. Para operar el equipo en el rango de presiones de 0,3 a 1 bar, debe quitarse el núcleo de regulación de caudal ② (p.ej. colocando un irrigador pequeño tipo R). Para ello retire la espiga de retención ③ de la toma de regulador/filtro ④. Luego quite del orificio el tapón ① del regulador situado en el soporte metálico. Por último retire el núcleo regulador de caudal ② y vuelva a introducir el tapón y la espiga.

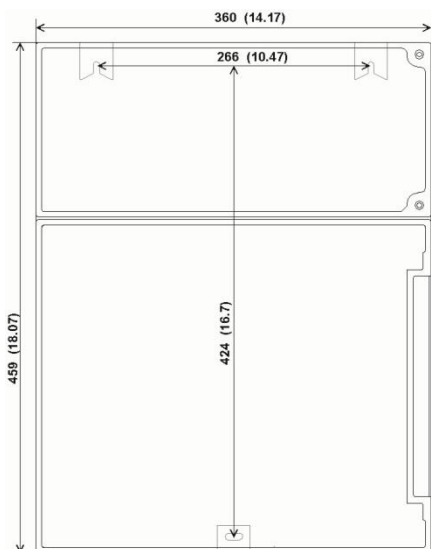
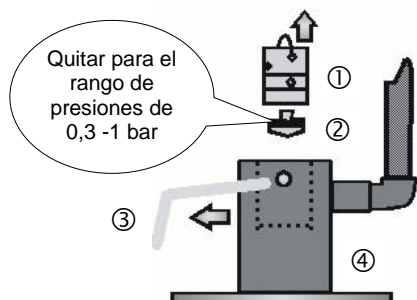

Medidas en mm (inch)

Montaje del Testomat 2000® PO4

Para su instalación escoja un lugar que permita mantener la longitud de la manguera de acceso de agua lo más corta posible (máx. 5m)

- Al hacerlo, deje lugar suficiente al lado izquierdo del equipo para la apertura de la puerta.
- Realice las perforaciones de sujeción como se indica en el esquema adyacente.
- Fije el equipo con tres tornillos en un lugar adecuado del armario eléctrico, o de la pared.

Cierre la alimentación de agua y el drenaje de agua

INDICACIÓN

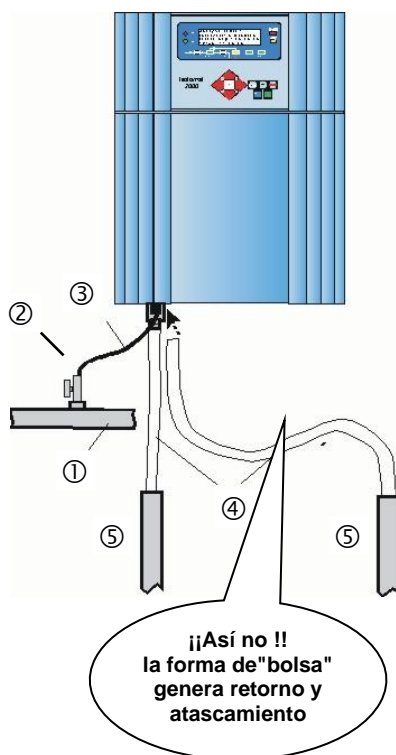

Indicaciones para un funcionamiento libre de fallas

(Posible caída y medición errónea del equipo)

- La presión de agua debe ubicarse en el rango de 0,3 bar a 8 bar
- Deben evitarse fuertes fluctuaciones de la presión del agua
- La temperatura del agua a medir debe ser de 10 °C a 40 °C
- Con temperaturas del agua superiores a 40 °C debe interponerse un enfriador sobre la entrada de agua del Testomat 2000® PO4.

Alimentación de agua

El agua a medir se toma de la cañería principal de agua de la instalación de procesamiento de agua y se lleva a las bocas de entrada del Testomat 2000® PO4. El aparato está equipado de manera estándar con una conexión enchufable para mangueras plásticas de 6/4 x 1 (diámetro externo 6 mm/ diám. interno 4 mm, grosor de pared 1 mm).

- Disponga la conexión para el caudal secundario del Testomat 2000® PO4 junto al conducto principal de agua ① directamente detrás de la instalación de procesamiento de agua
- Debe orientar el tramo de conexión en forma vertical y hacia arriba para evitar el arrastre de partículas de suciedad del conducto principal de agua hacia el dispositivo
- Coloque una llave de paso manual ② en el conducto de caudal secundario del Testomat 2000® PO4
- Para la alimentación de agua ③ utilice manguera plástica de presión a prueba de luz 6/4 x 1 (long máx. 5 m)
- Lave el conducto de alimentación para quitar partículas de suciedad.

Para el funcionamiento en el rango de presiones de 0,3 a 1 bar, o al realizar el suministro a través de una bomba presurizadora, quite el núcleo regulador de flujo del alojamiento del regulador/filtro. La bomba debe tener una capacidad de 25 a 35 litros/hora y ser especialmente resistente al medio a medir.

Empleo de un enfriador

- El agua caliente puede quemar y dañar las piezas del Testomat 2000® PO4 que estén en contacto con el medio.

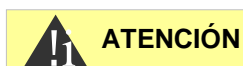

Drenaje de agua

El agua aportada es conducida a través de la cámara de medición, por la manguera de drenaje y hasta el canal.

- Conecte las bocas de drenaje de agua del Testomat 2000® PO4 con una manguera de drenaje ④ (diámetro interno 12 mm)

- Conduzca esta manguera sin que se generen retornos y sin efecto sifón, p.ej. a través de un embudo abierto, hacia el drenaje ⑤.

Conexión de la tensión de red y dispositivos



Riesgo de lesiones en caso de montaje bajo tensión!

Si usted no desconecta el suministro eléctrico antes de comenzar el montaje, puede lastimarse, destruir el producto o dañar componentes de la instalación.

- Antes de montar el equipo Testomat 2000® PO4 quite tensión de aquellas partes relevantes de la instalación.
- Para realizar las conexiones utilice únicamente cables probados y de sección suficiente.



Riesgo de daño por campos electromagnéticos!

- Si usted instala el equipo Testomat 2000® PO4 o los cables de interconexión en forma paralela a las líneas de alimentación eléctrica o en proximidad de campos electromagnéticos fuertes, puede dañarse el equipo o alterarse la medición.
- Mantenga el cableado lo más corto posible.
- Extienda los cables de interconexión separados de las líneas de suministro.
- Conecte el equipo al cable de toma de tierra (para 230/115 VCA).
- Aisle tensiones interferentes del dispositivo Testomat 2000® PO4 p.ej. mediante filtros de red.
- Blinde el aparato ante campos electromagnéticos fuertes.

Diagrama en bloques del Testomat 2000® PO4

Posición mostrada de relés: equipo sin tensión

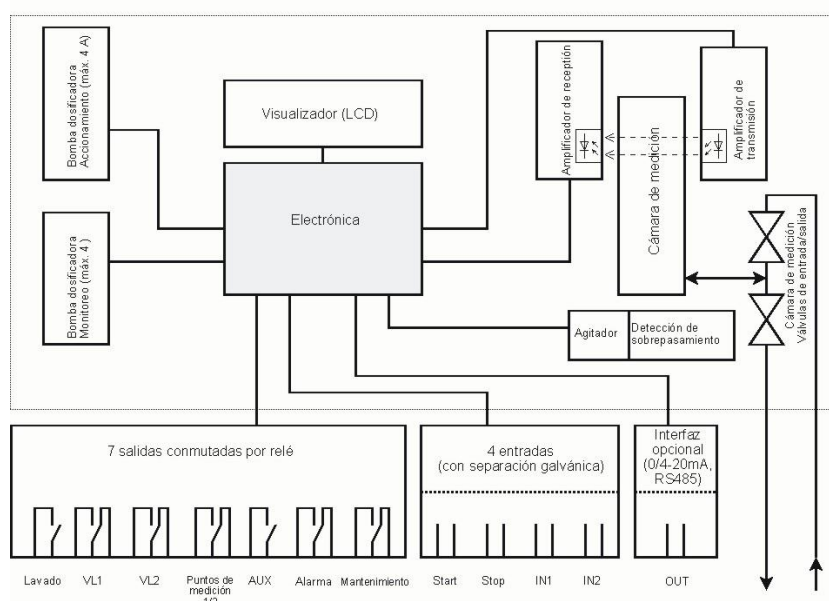

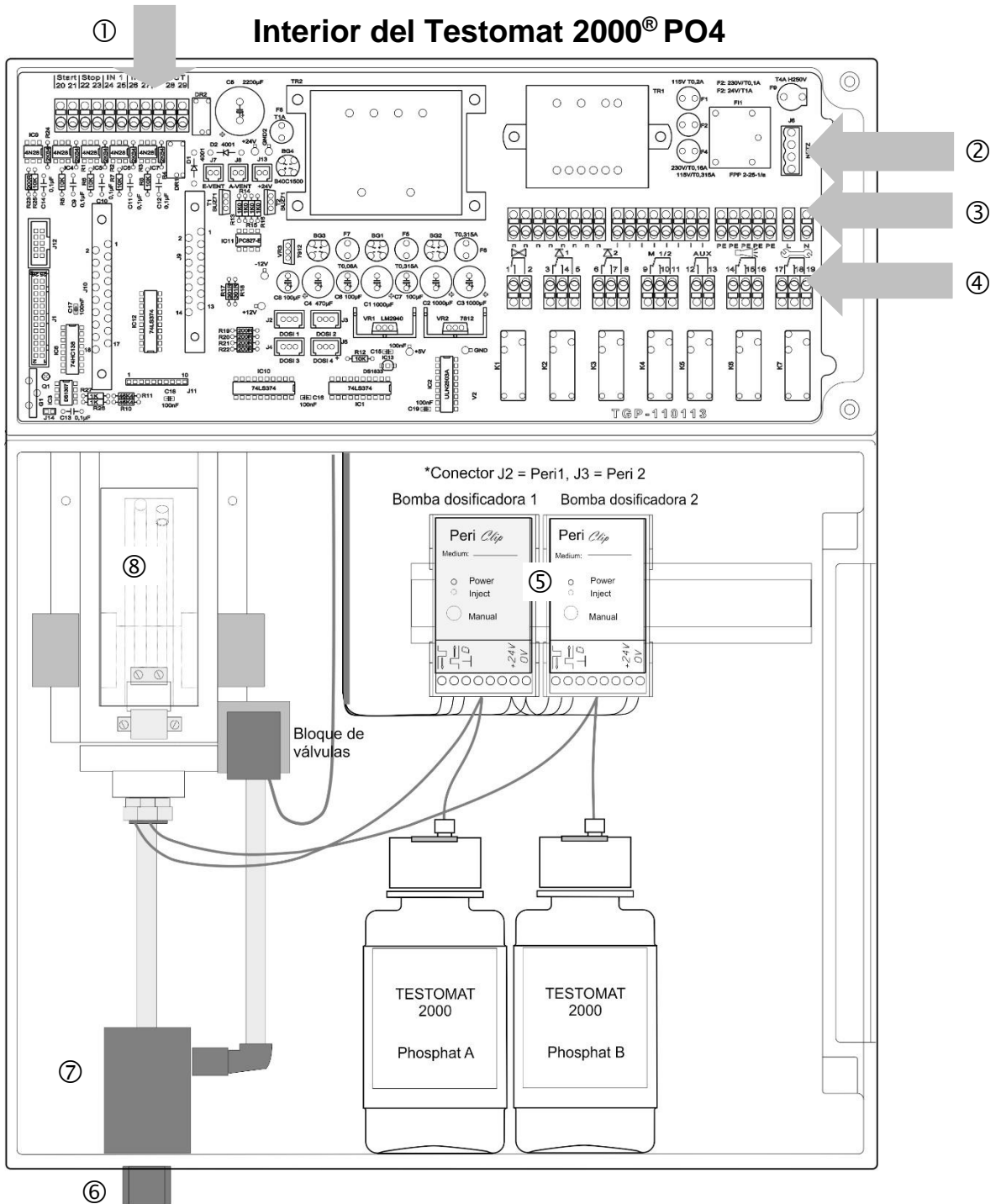

①	Bornera de entradas Start, Stop, IN1, IN2, y salida OUT
②	Interruptor de red
③	Bornera para entradas de red y salidas de red
④	Bornera de salidas de relé
⑤	Bomba dosificadora
⑥	Conexiones de agua, entrada y salida
⑦	Toma de filtro y regulador
⑧	Cámara de medición



Conexión de la tensión de red

Ahora conecte el equipo a la tensión de red prevista. Puede consultar la tensión de red en la placa de características. Para conectar el cable proceda de la siguiente manera:

- Afloje ambos tornillos de fijación ① y abra la puerta superior. Ahora puede acceder a la bornera.
- Perfore los pasacables de goma ② con un destornillador e introduzca el cable por la boquilla en la zona de bornera (1)
- A continuación debe retirar el cable nuevamente, hasta dejarlo aprisionado en la boquilla (2)
- Conecte la tensión de alimentación a los terminales PE,N,L y, en el caso de equipos de 24 V a los bornes U, V
- Conecte el conductor con el panel tal y como aparece al margen ③
- Asegúrese de que los hilos del cable queden fuertemente aprisionados en los bornes
- Para activar la conexión, proceda como aparece en la imagen ④.

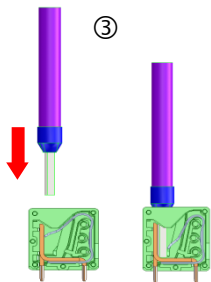
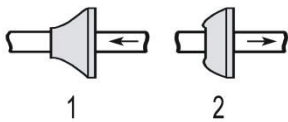

Conectar el conductor con el casquillo final para cables o conductor fijo en la caja de inserción de cables.

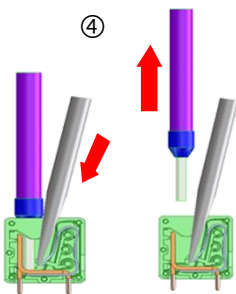

1. Introducir el destornillador sin ejercer fuerza lateral en la abertura angular para abrir la línea de contacto.
2. Retirar el conductor si la línea de contacto está abierta.

Denominación de los bornes	Tipo	Función	Comentario
PE	IN	Cable de tierra (5x)	¡Sólo con red 115 / 230 V!
N (U) L (V)	IN	Red, N=Neutro (U=24 V) Red, L=Fase (V=24 V)	Entrada de red 24 V / 115 V / 230 V
n l	OUT	Neutro, conmutado (8x) Fase, conmutado (8x)	Red para consumidores, máx. 4 A

Ejemplo de conexión
Contacto de valor límite VL 1
conecta tensión de red

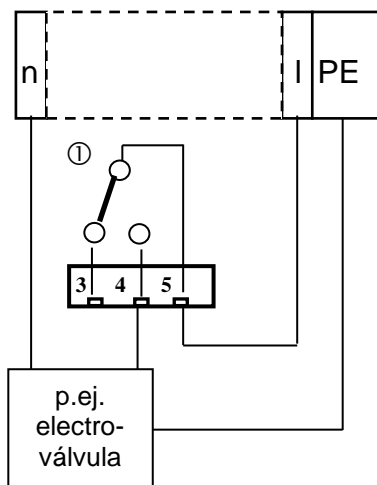

Conexión de componentes de la instalación

- Conecte los componentes de la instalación a los bornes de salida del relé 1 a 19 (p.ej. válvulas)
- Si dichos componentes de instalación requieren tensión de red, lleve la tensión de red conmutada (I) al contacto raíz ① del relé respectivo (vea ejemplo de conexión adyacente para 230 VCA)
- Conecte el cable de neutro del componente de la instalación a uno de los bornes (n)
- En el caso de componentes con terminal de toma de tierra, conéctelo al terminal PE
- Asegúrese de que los hilos del cable queden fuertemente aprisionados en los bornes

Nº	Denominación de los bornes	Tipo	Función	Comentario
1 2	Lavado	OUT	Válvula de lavado externa	Salida de relé con separación galvánica, máx. 240 VCA, 4 A
3 4 5	VL1	OUT	Salida de valor límite 1 - NC Salida de valor límite 1 - NA Salida de valor límite 1 - raíz	Salida de relé con separación galvánica, máx. 240 VCA, 4 A
6 7 8	VL2	OUT	Salida de valor límite 2 - NC Salida de valor límite 2 - NA Salida de valor límite 2 - raíz	Salida de relé con separación galvánica, máx. 240 VCA, 4 A
9 10 11	Puntos de medición 1/2	OUT	Punto de medición 1 - NC Punto de medición 2 - NA Conmutac. pto. de medición - raíz	Salida de relé con separación galvánica, máx. 240 VCA, 4 A
12 13	AUX	OUT	Salida universal	Salida de relé con separación galvánica, máx. 240 VCA, 4 A
14 15 16	Alarma	OUT	Salida de señal de error - NC Salida de señal de error - NA Salida de señal de error - raíz	Salida de relé con separación galvánica, máx. 240 VCA, 4 A
17 18 19	Mantenimiento	OUT	Señal de mantenimiento - NC Señal de mantenimiento - NA Señal de mantenimiento - raíz	Salida de relé con separación galvánica, máx. 240 VAC, 4 A

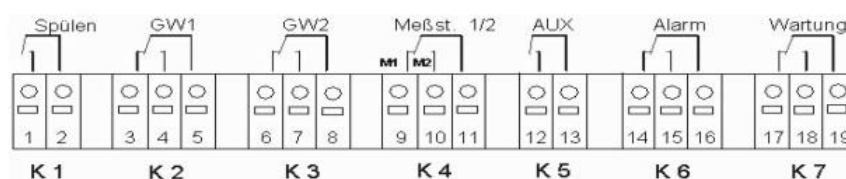

Conexión de entradas y salidas

Para funciones de control y monitoreo, el equipo Testomat 2000® posee los terminales que se describen a continuación.

- No aplique a estos terminales tensiones externas!
- Asegúrese de que los hilos del cable queden fuertemente aprisionados en los bornes
- Una vez realizada la instalación, vuelva a cerrar la puerta superior con sendos tornillos de fijación.

Nº	Denominación de los bornes	Tipo	Función	Comentario
20 21	Start	IN	Disparo externo del análisis masa común para las entradas	¡Sólo acoplar interruptor N.A. con separación galvánica!
22 23	Stop	IN	Interrupción externa del análisis masa común para las entradas	¡Sólo acoplar interruptor N.C./N.A. con separación galvánica!
24 25	IN1	IN	Entrada universal 1 masa común para las entradas	¡Sólo acoplar interruptor N.C./N.A. con separación galvánica!
26 27	IN2	IN	Entrada univ. 2 (contador de agua) masa común para las entradas	¡Sólo acoplar interruptor N.A. con separación galvánica!
⊥ 28 29	OUT	OUT	masa 0/4 - 20mA aislamiento galvánico o interfaz de serie RS232	masa = ⊥ 28 = (+) o (TxD) 29 = (-) o (RxD)

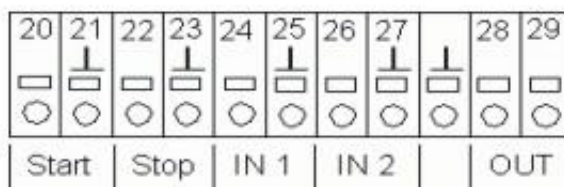

Consulte la descripción detallada en "Descripción de las señales de entrada/salida".

Puesta en servicio



Manipulación de reactivos/indicadores

- Tenga en cuenta la hoja de datos de seguridad correspondiente!
- El funcionamiento sin inconvenientes del equipo Testomat 2000® PO4 sólo está garantizado con la utilización de indicadores Heyl Testomat 2000® PO4!

Conecte los reactivos con arreglo a la descripción que corresponda al tamaño de su recipiente.

Colocación de recipientes grandes (contenedores de 5/20 litros)

- Abra la puerta inferior de la carcasa tirando del lado derecho.
- Coloque los contenedores debajo del dispositivo.
- Retire los tapones de los contenedores.
- Inserte una lanza de succión en cada uno de los recipientes.
¡Tenga en cuenta la longitud de las lanzas de succión!
La lanza de succión más corta (art. n.º 40536) es para el contenedor de 5 litros (B) (reactivo B), la lanza de succión más larga (art. n.º 40535) es para el contenedor de 20 litros (A) (reactivo A).
- Enrosque a mano los tapones de las lanzas de succión en los contenedores.
- Pase las lanzas de succión a través de los pasacables (C) situados a la derecha en la pared de la carcasa.
- Introduzca a mano la manguera de succión en el conector para mangueras del inserto (D).
Preste atención a la asignación correcta de los reactivos A (20 l) y B (5 l) a las bombas de dosificación: **A = a la izquierda, B = a la derecha**
- Seleccione en el menú Programa Base -> Valores del programa -> Volumen y marque la opción `Contenedor 20/5l`.

Colocación de la botella del indicador (500 ml)

- Abra la puerta inferior tirando de ella del lado derecho
- Retire la tapa de cierre de la botella de indicador
- Tome la bolsa plástica que se encuentra adentro de la puerta inferior del equipo. En ella se encuentran el cierre a rosca con orificio ① y el inserto ② para el cierre roscado
- Introduzca el inserto ② en la botella ④.
- Gire ahora a mano el cierre roscado con orificio ① en la botella ④.

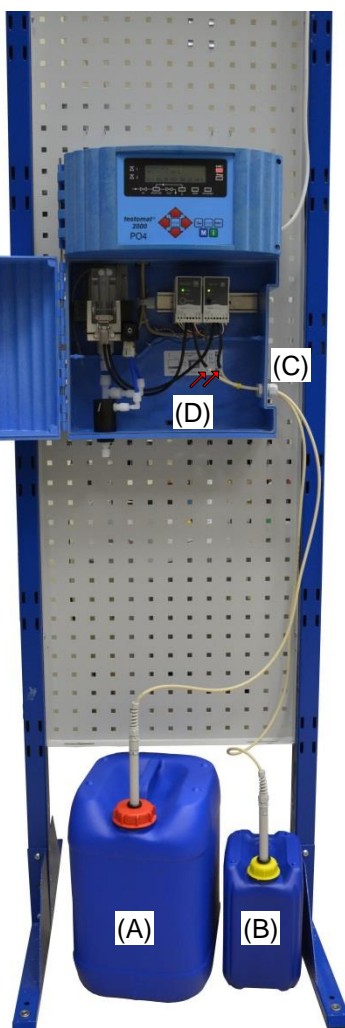

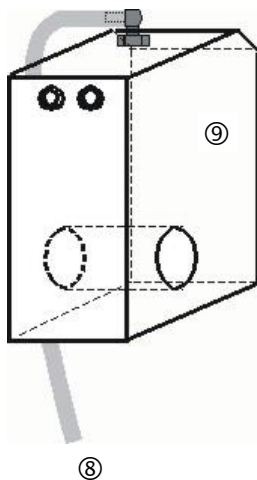
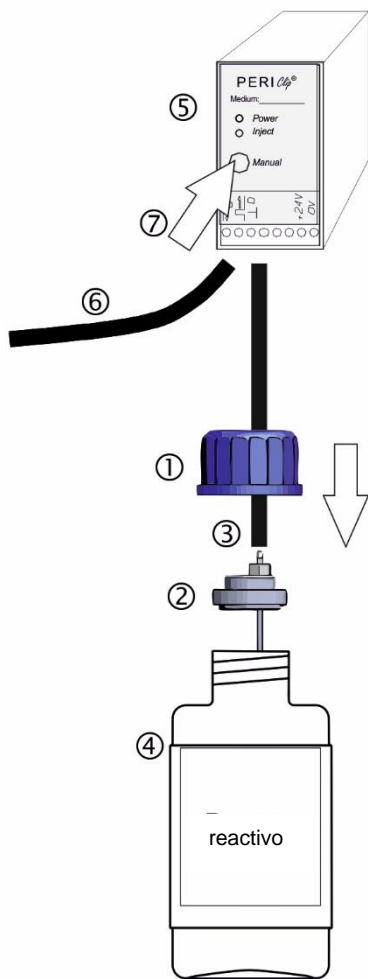

- Sitúe la botella ④ bajo la bomba de dosificación. Preste atención a la asignación correcta de los reactivos A y B para las bombas de dosificación: **A = a la izquierda, B = a la derecha.**
- Introduzca a mano la manguera de succión ③ en el conector para mangueras del inserto ②.

Succión del líquido indicador

- Encienda el dispositivo y pulse "STANDBY"
- Operando a régimen, la bomba (PERIClip) ⑤ succiona automáticamente el indicador
- Para disponer de indicador ya en el primer análisis, la manguera de succión ③ y la manguera de transporte ⑥ deben estar llenas con indicador desde la bomba hasta la cámara de medición
- Para ello accione la tecla "manual" ⑦ varias veces, hasta que la manguera de succión ③ y la manguera de transporte ⑥ estén llenas con indicador hasta la cámara de medición.
- En caso de que se formen burbujas, fije manualmente el conector de la manguera de succión y transporte.

Indicar el nivel de llenado

- Seleccione en el menú de programas M
>Servicio I -> Indicación del reactivos
- Ponga el nivel de llenado de los reactivos al 100 %.
- Confirme su indicación con ENTER.

Alimentación de agua

- Abra la tapa inferior del cuerpo del equipo
- Abra lentamente la llave de paso manual para evitar que la cámara de medición se rebalse. El regulador de caudal requiere cierto tiempo para funcionar correctamente.
- Controle la estanqueidad de las piezas que conducen agua
- En caso de que salga agua de la manguera ⑧ de la cámara de medición ⑨, regule el suministro de agua con la válvula de bloqueo manual. ¡El llenado de la cámara de medición debe completarse en un lapso de 2 a 6 segundos!

Calibración del equipo y carga de datos

Antes de realizar los ajustes y la carga de datos necesarios para la operatividad del equipo, debe leer la siguiente información.

Funciones de los elementos de mando y visualización

Los estados operativos y valores medidos se muestran en el display del Testomat 2000® PO4. Debajo del display se encuentran las teclas de entrada de datos para la programación (bloque de cursor) y las teclas de función.

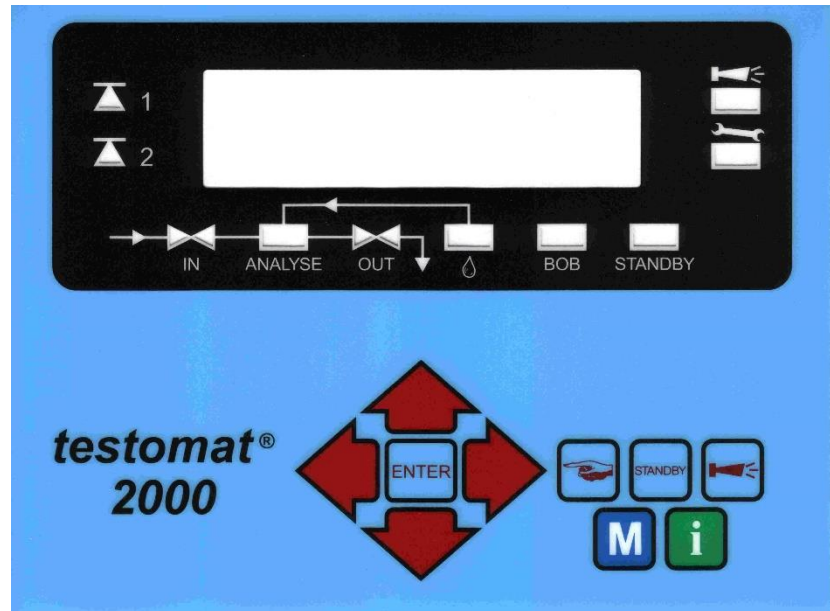

Encendido/apagado del equipo Testomat 2000®



(1) Interruptor de red
Encienda o apague el equipo con este interruptor

(2) Fusible del equipo (interno)
Este fusible protege al equipo Testomat 2000® PO4 y sus salidas frente a sobrecarga y cortocircuito

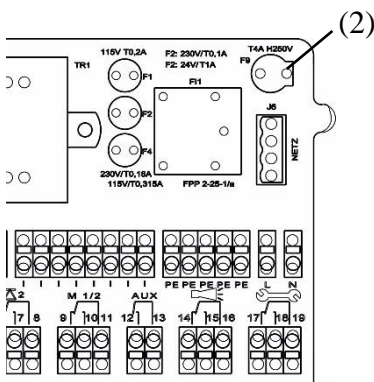

Funciones de visualización

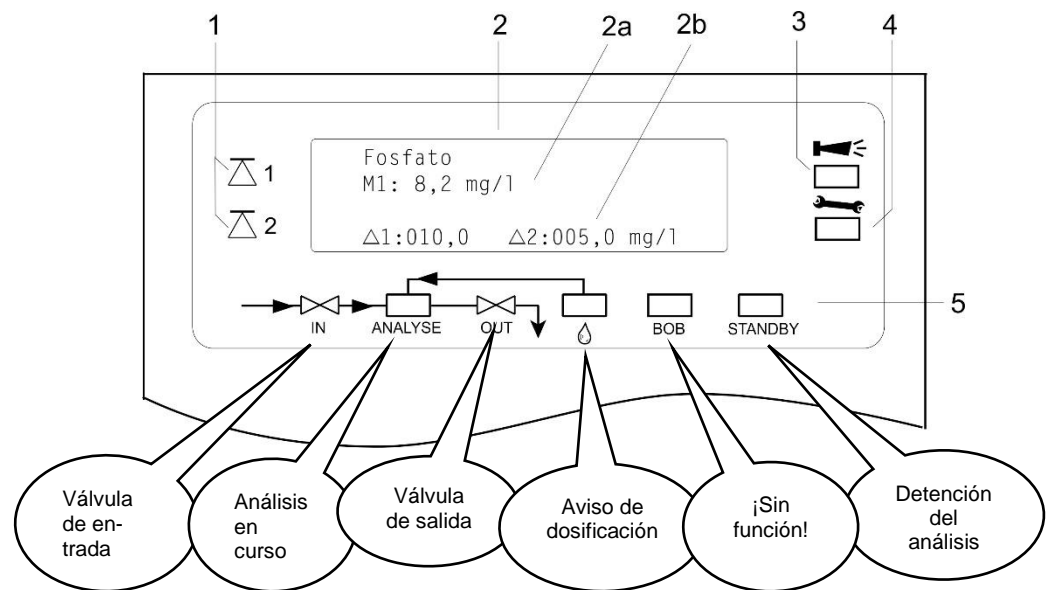

1 Indicación del estado de los valores límite (rojo/verde)

Al alcanzar o superar el valor límite 1 se enciende la señal 1 en rojo. Si el valor es inferior, la luz es verde. La misma función siguen el valor límite 2 y la señal 2. El comportamiento para la función de conmutación 4 es el inverso. Con la función de conmutación 5 se iluminan ambos indicadores en color verde, cuando el valor de medición se encuentra dentro del rango VL1 y VL2.

2 Visualización de texto (4 renglones)

Se muestra el resultado actual del análisis así como todos los estados y datos de programación relevantes

2a = El valor medido actual para el punto de medición 1 (M1) y 2 (M2) se muestra en las líneas 2 y 3.

Si se excede el rango de medición = ">" p.ej. M1: > 10 mg/l

2b = Los valores límite programados VL1 y VL2 se representan en la línea 4

3 Alarma (rojo)

Indica una falla funcional/aviso de error o una señal de alarma.

4 Aviso de mantenimiento (amarillo)

Visualización de solicitudes de mantenimiento pendientes

5 Indicación de estado de los componentes activos del equipo (línea)

Representa con 6 indicaciones el estado actual del equipo y del análisis

Todos los errores y mensajes de advertencia se muestran alternativamente con la visualización estándar del display en la línea 1!

INDICACIÓN

Tratamiento de señales de error y de advertencia

- Quite el aviso cancelándolo con la tecla  y, llegado el caso, elimine la causa de la falla.

Elementos de mando y su utilización

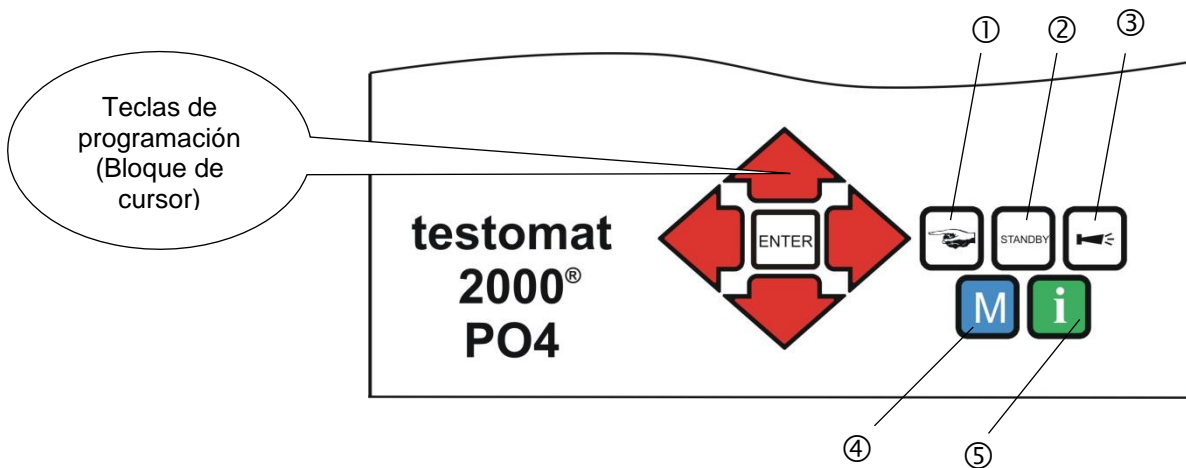

Teclas de función

	Con la tecla " Mano " ① inicie el análisis en forma manual
	Con la tecla " STANDBY " ② coloque al equipo en el modo "listo" (no se llevan a cabo análisis automáticos: Interrupción de análisis)
	Con la tecla " Bocina " ③ cancele los avisos de error o advertencia
	Con la tecla " M " ④ acceda al menú de programación para realizar configuraciones específicas de la aplicación y del equipo
	Con la tecla " i " ⑤ acceda a toda la información y parámetros del equipo

Tecla de
(M)enú



Bloque de
cursor



Al realizar ajustes o cargar datos, y cuando se necesita hacer modificaciones, utilice la **tecla "M"** para pasar al modo de programación. Accionando esta tecla *estando en el menú* usted salta al nivel de menú superior, o abandona el modo de programación. Tenga en cuenta: Para acceder a la programación básica se requiere de una contraseña!

Teclas de programación (bloque de cursor)

Con las teclas adyacentes (bloque de cursor) usted navega en el menú, selecciona las funciones deseadas e introduce los datos necesarios del equipo o específicos de la instalación. Con la tecla "ENTER" se selecciona un punto de submenú y se confirma una selección o entrada de datos.

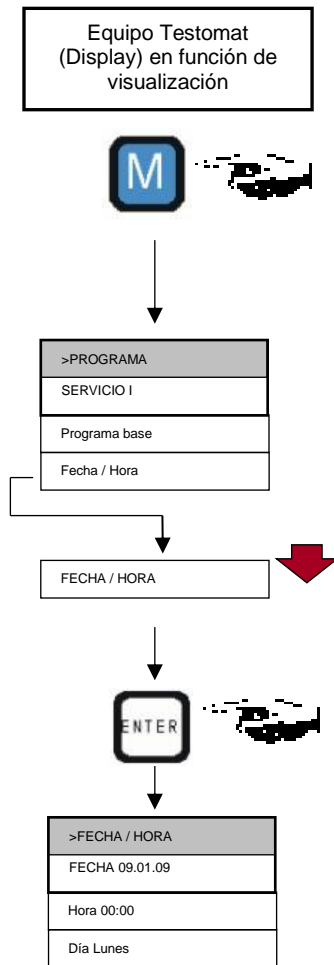

Sistemática de uso

Calibración del equipo y carga de datos

Programación de fecha, hora y día de la semana

- Presione la tecla "M"
 - Aparece el menú inicial ">PROGRAMA"
- Seleccione mediante el bloque de cursor el ítem de menú deseado "Fecha / Hora"
 - La selección aparece en MAYÚSCULAS.
- Confirme su selección con "ENTER"
 - Aparece el submenú seleccionado ">FECHA / HORA"
 - El ítem de menú "FECHA" ya está seleccionado (mayúsculas)
- Confirme el ítem de menú "FECHA" con "ENTER"
 - El cursor parpadea en el campo de fecha: "09.01.09"
- Accionando las teclas de cursor seleccione la cifra deseada
- Mueva el cursor con las teclas hacia el campo de entrada siguiente
- Repita esta secuencia de entradas hasta el dato del año
- Ahora confirme la entrada con "ENTER"
 - Con ello finaliza la programación de fecha.

Para programar la hora abandone el ítem de menú "FECHA"

- Seleccione mediante el bloque de cursor el ítem de menú deseado "HORA"
- Confirme su selección con "ENTER"
 - El cursor parpadea en la primera cifra horaria: "00:00"
- Accionando las teclas de cursor seleccione la cifra deseada
- Mueva el cursor con las teclas hacia el campo de entrada siguiente
- Repita esta secuencia de entradas hasta el dato de los segundos
- Ahora confirme la entrada con "ENTER"
 - Con ello finaliza la programación horaria.

Para programar la semana abandone el ítem de menú "HORA"

- Seleccione el ítem de menú deseado mediante el bloque de cursor "DÍA"
- Confirme su selección con "ENTER"
- Seleccione el día de semana actual mediante el bloque de cursor
- Ahora confirme la entrada con "ENTER"
- Presione la tecla "M" dos veces para finalizar la programación.
 - El display muestra la visualización de mediciones estándar

Equipo Testomat (Display) en función de visualización

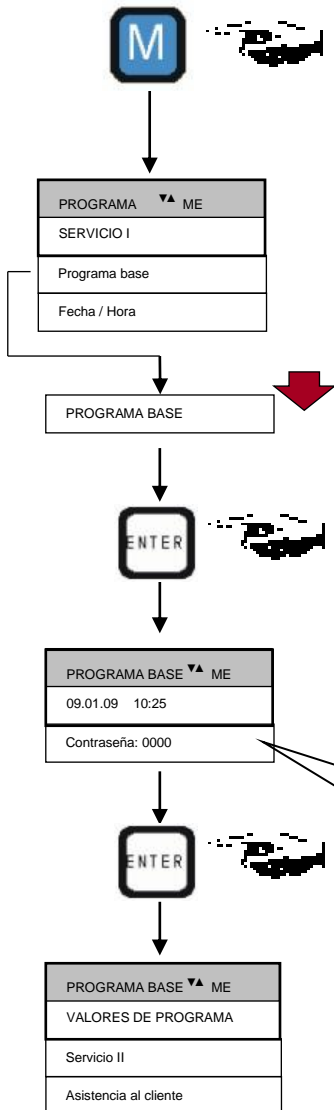

Protección por contraseña y programación básica

Para introducir datos y ajustes al programa básico se requiere una contraseña de cuatro dígitos. La contraseña consta de la secuencia inversa de las cuatro cifras horarios del equipo Testomat 2000® PO4.

Introducción de la contraseña

- Presione la tecla "M"
Aparece el menú inicial ">PROGRAMA"
- Mediante el bloque de cursor seleccione el ítem de menú deseado "Programa base"
La selección aparece en MAYÚSCULAS.
- Confirme su selección con "ENTER"
Aparece el submenú seleccionado ">PROGRAMA BASE"
- Confirme el ítem de menú "PROGRAMA BASE" con "ENTER"
El cursor parpadea en el campo "Contraseña:" █000
- Accionando las teclas de cursor seleccione la secuencia de cifras del dato horario *hacia atrás*: "5201"
- Ahora confirme la entrada con "ENTER"

Aparece el menú de selección para la programación básica. Ahora puede introducir los datos específicos de la instalación.

Introduzca aquí la hora en sentido inverso:
=> 5201

Selección del modo operativo

Con el ítem de menú "MODO DE OPERACIÓN" puede seleccionar de qué manera se comanda el análisis. El Testomat 2000® le brinda múltiples alternativas: control temporizado, control por cantidad mediante conteo de agua, disparo dinámico del análisis y disparo externo del análisis.

Mínima pausa = 0 minutos entre análisis. La mayor pausa = 255 min. El intervalo de análisis (el tiempo entre dos análisis sucesivos) resulta de la duración del programa adicional AUX, de los tiempos de lavado programados (interno y externo), del período de pausa programado (intervalo) y de la duración del análisis.

Control temporizado
Disparo interno mediante un temporizador

MODO DE OPERACIÓN ▼▲ ME
CONTROL A TIEMPO *
Intervalo cantidad
Externo (Start)

Cómo seleccionar el control temporizado

- Seleccione en el menú >PROGRAMA BASE
=> VALORES DEL PROGRAMA=> MODO DE OPERACIÓN=> CONTROL A TIEMPO
- Confirme su selección con "ENTER"
(Aparece una estrellita " * " al final de la línea)
(El ajuste de fábrica es "CONTROL A TIEMPO" " * ")

T. DE LAVADO/INTERVALO ▼▲ME	
T. DE LAVADO INTERNO	000s
T. de lavado externo	00s
Pausa	001m

Introduzca la pausa del intervalo y los tiempos de lavado

- Seleccione en el menú>PROGRAMA BASE
 - => VALORES DE PROGRAMA=> T. DE LAVADO/INTERVALO
 - => PAUSA
- Introduzca la "PAUSA" en minutos (m)
 - (De fábrica se ha preajustado a 1 minuto)
- Introduzca el "T. DE LAVADO INTERNO" en segundos (s)
 - (Se ha preajustado en fábrica a 000 (s) segundos)
- Introduzca el "T. DE LAVADO EXTERNO" en segundos (s)
 - (Se ha preajustado en fábrica a 00 (s) segundos)
- Confirme todos los datos con "ENTER"

INDICACIÓN

Control por cantidad
Disparo en función del conteo de agua

Duración del intervalo de análisis

- El tiempo del intervalo entre análisis se compone de la suma de los tiempos "AUX prev./post análisis", "Lavado interno", "Lavado externo" y de la duración de análisis en función del valor medido (ver diagrama adyacente)

Intervalo entre análisis

Composición de los tiempos



Intervalo mínimo = 1 litro, intervalo máximo = 9999 litros. Cada análisis se realiza en función de la circulación de una cantidad de agua programada. Antes del análisis se lavan el conducto y la cámara de medición (tenga en cuenta los tiempos de lavado programados).

Cómo seleccionar el control por cantidad de agua

>INTERVALO DE CANTIDAD ▼▲	
	0000l

- Seleccione en el menú>PROGRAMA BASE
 - => VALORES DE PROGRAMA=> MODO DE OPERACIÓN=> INTERVALO DE CANTIDAD
- Confirme su selección con "ENTER"

Aparece el menú >INTERVALO DE CANTIDAD

- Introduzca la cifra del volumen de agua correspondiente en litros
- Confirme el dato con "ENTER"

>TIPO CONTADOR DE AGUA ▼▲	
1 LITROS/IMPULSO	
2,5 Litros/impulso	
5 Litros/impulso	
10 Litros/impulso	
100 Litros/impulso *	
500 Litros/impulso	
1000 Litros/impulso	

Selección del tipo de contador de agua

- Seleccione el menú>PROGRAMA BASE
 - => VALORES DE PROGRAMA=> CONTADOR DE AGUA=> TIPO CONTADOR DE AGUA
- Seleccione la constante de conteo de agua (litros/impulso)
 - (El ajuste de fábrica del tipo de indicador es 100 litros/impulso " * ")
- Confirme su selección con "ENTER"

Control por cantidad con prioridad temporal

MODO DE OPERACIÓN ▼▲ ME
CONTROL A TIEMPO *
Intervalo cantidad *
Externo (Start)

Cada análisis se realiza en función de la circulación de una cantidad de agua programada. Siempre tiene prioridad una señal de realimentación, habiéndose alcanzado el tiempo de intervalo.

Cómo seleccionar el control por cantidad de agua con prioridad temporal

- Proceda como en "Cómo seleccionar el control temporizado"
- Para introducir los datos proceda como en "Cómo seleccionar el control por cantidad"
- Confirme todos los datos con "ENTER"

Disparo externo del análisis

Disparo externo del análisis

Para disparar el análisis desde un dispositivo externo, utilice un contacto sobre la **entrada Start**.

Indicación: Haciendo contacto sobre la **Entrada Stop** se puede interrumpir el intervalo de análisis en curso.

Intervalo entre análisis

Composición de los tiempos

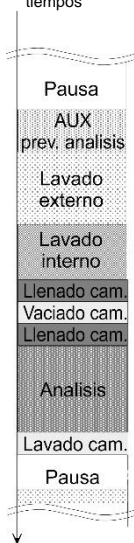

Proceso de análisis típico

1. Lavar la cámara de medición y el conducto
2. Llenar la cámara de medición
3. Comprobar el grado de suciedad del agua de prueba
Se enciende el agitador
Dosificar reactivos: reactivo A, reactivo B
Esperar los 10 minutos del tiempo de reacción
4. Mostrar el resultado de medición
5. Vaciar la cámara de medición
6. Tiempo de espera hasta el siguiente análisis

>UNIDAD DE MEDIDA ▼▲ ME
MEDIDA EN mg/l *
Medida en ppm

Selección de la unidad de medida

Usted puede programar la unidad de medida del valor mostrado. Puede escoger entre mg/l y ppm. A partir de allí, todos los datos e indicaciones se mostrarán sucesivamente en la unidad programada.

- Seleccione en el menú >PROGRAMA BASE
=> VALORES DE PROGRAMA=> UNIDAD DE MEDIDA
- Seleccione la unidad deseada
- Confirme su selección con "ENTER"

>VOLUMEN	▼▲ ME
500ml botella	*
20/5l bidón	

Seleccionar volumen

Puede seleccionar el volumen de los recipientes de reactivos. Por defecto, se proporciona la conexión de dos botellas de 500 ml. Si es necesario, puede conectar un contenedor de 20 litros para el reactivo A y un contenedor de 5 litros para el reactivo B.

- Seleccione en el menú >PROGRAMA BASE
- => VALORES DE PROGRAMA=> VOLUMEN
- Seleccione el recipiente usado
- Confirme la selección con "ENTER"

Carga de otros datos de programación básicos

Al seleccionar estas funciones y al introducir datos proceda como en "Carga de datos de programa básicos".

Lavado interno

Para garantizar que la muestra analizada sea actual (válida) el conducto de prueba debe lavarse suficientemente atendiendo a su longitud. En períodos prolongados de reposo de la instalación y con intervalos de análisis mayores es importante seleccionar un tiempo de lavado superior a 60 segundos. El lavado se realiza con la apertura simultánea de las válvulas de entrada y salida del Testomat 2000® PO4.

INDICACIÓN

T. DE LAVADO/INTERVALO ▼▲ ME	
T. DE LAVADO INTERNO 000s	
T. de lavado externo 00s	
Pausa	001m

INDICACIÓN

Duración del intervalo de análisis

➤ El intervalo de análisis es directamente dependiente del tiempo de lavado programado. Si se ha programado un tiempo de lavado de 90 segundos, por ejemplo, el intervalo de análisis no puede ser menor a estos 90 segundos.

- Seleccione en el menú >PROGRAMA BASE
=> VALORES DE PROGRAMA=> T. DE LAVADO/INTERVALO
- Introduzca "T. DE LAVADO INTERNO" en segundos (s)
- Confirme el dato con "ENTER"

Ajuste del tiempo de lavado interno

➤ Para una longitud de conducto de alimentación de 3 m y un diámetro interno de manguera de 6 mm se requiere un tiempo mínimo de lavado interno de 10 segundos para obtener una muestra actual válida del conducto de toma. La cantidad de agua de lavado para el lavado interno de 1 minuto es de aprox. 0,5 litros.

Lavado externo

Si se requieren intervalos de análisis muy breves y, al mismo tiempo, el conducto de toma de muestra es muy largo (varios metros) o bien, se utiliza un conducto de gran sección, deberá instalarse una válvula de lavar externa previa al dispositivo Testomat 2000® PO4. La misma se conecta a la salida "Lavado". El lavado externo evita las lecturas erróneas al monitorear dos puntos de medición, evitando que se mezclen las muestras. El tiempo de lavado externo para la válvula es proporcional a la longitud y al diámetro del conducto de alimentación del Testomat 2000® PO4.

>T. DE LAVADO/INTERVALO ▼▲ ME	
T. DE LAVADO INTERNO 000s	
T. de lavado externo 00s	
Pausa	001m

- Seleccione en el menú >PROGRAMA BASE
=> VALORES DE PROGRAMA=> T. DE LAVADO/INTERVALO
- Introduzca el "T. DE LAVADO EXTERNO" en segundos (s)
- Confirme el dato con "ENTER"

Pausa

En el análisis con control temporizado, el lapso entre dos análisis (más el tiempo de lavado) se determina con la pausa del intervalo. El lapso mínimo es de 0 minutos. Así, los análisis se llevan a cabo ininterrumpidamente. El lapso máximo es de 255 minutos.

>T. DE LAVADO/INTERVALO ▼▲ ME	
T. DE LAVADO INTERNO 000s	
T. de lavado externo 00s	
Pausa	001m

- Seleccione en el menú>PROGRAMA BASE
 - => VALORES DE PROGRAMA=> T. DE LAVADO/INTERVALO
- Introduzca la "PAUSA" en minutos (m)
- Confirme el dato con "ENTER"

Monitoreo de valores límite

Los valores límite pueden programarse en una escala continua. Para el monitoreo se dispone de dos salidas de valor límite. De esta manera, usted puede monitorear dos valores límite o dos puntos de medición. Las funciones de las salidas de relé asignadas pueden programarse de manera independiente la una de la otra.

Monitoreo de
dos valores límite

Si el dispositivo se utiliza para el monitoreo de *dos valores límite*, entonces las salidas de valores límite quedan asignadas de forma inequívoca a dichos valores!

▲ 1 VL1 = Valor límite 1 ▲ 2 VL2 = Valor límite 2

Monitoreo de
dos puntos de
medición

Si el dispositivo se utiliza para el monitoreo de *dos puntos de medición*, entonces las salidas de valores límite quedan asignadas inequívocamente a dichos puntos de medición!

▲ 1 VL1 = Punto de medición 1

▲ 2 VL2 = Punto de medición 2

Al superarse el valor límite VL1 se enciende el indicador de valor límite 1 ▲ en rojo y la salida de relé VL1 reacciona según la función de conmutación programada. Si no se supera el valor límite, la luz es VERDE. El mismo comportamiento funcional rige para el valor límite VL2. El comportamiento para la función de conmutación 4 es el inverso. Con la función de conmutación 5 se iluminan ambos indicadores en color verde, cuando el valor de medición se encuentra dentro del rango.

>VALORES LÍMITE ▼▲ ME	
VALOR LÍMITE 1: 0,25ppm 00s 000l	
VALOR LÍMITE 2: 0,15ppm	

- Seleccione en el menú>PROGRAMA BASE
 - => VALORES DE PROGRAMA=> VALORES LÍMITE
- Introduzca los valores para "VALOR LÍMITE 1" y "VALOR LÍMITE 2"
- Confirme el dato con "ENTER"

Inhibición de análisis malos

>HISTÉRESIS VL1 ▼▲ ME
ANALISIS (1,2,3) 1 000!

>HISTÉRESIS VL2 ▼▲ ME
ANALISIS (1,2,3) 1 000!

Histéresis

La salida de valor límite respectiva conmuta recién una vez transcurrido un primer, segundo o tercer análisis malo (inhibición del primer valor o del segundo valor). Esto eleva la seguridad de la cuantificación del análisis p.ej. tras haber cambiado de punto de medición, o en el caso de un lavado insuficiente del conducto de toma de muestra. Las histéresis de ambas salidas VL1 y VL2 pueden programarse de manera independiente entre sí.

Función: Con una histéresis de 2, se realiza otro análisis inmediatamente después de una superación del valor límite. Recién tras un nuevo sobrepasamiento del valor límite conmuta la salida respectiva. Habiéndose ajustado a una histéresis de 3, la salida correspondiente conmutará recién luego del tercer sobrepasamiento del valor límite. ¡Este ajuste vuelve a activarse recién cuando se retorne a valores por debajo del valor límite! El comportamiento para la función de conmutación 4 es el inverso.

Con la función de conmutación 5, tiene lugar la histéresis al exceder el valor límite VL1 y al quedar por debajo de VL2.

(El ajuste básico es para VL1 y VL2)

- Seleccione en el menú>PROGRAMA BASE
 - => VALORES DE PROGRAMA=> HISTERESIS VL1 o HISTERESIS VL2
- Introduzca la cantidad de análisis
- Confirme el dato con "ENTER"

Funciones de conmutación de las salidas de valor límite VL1 y VL2

Función conmutadora 0, duración

Si se supera el valor límite VL1 o VL2, el relé de salida VL1 o VL2 conecta. Si se cae por debajo del valor límite VL1 o VL2 sin bloqueo, se abre el relé correspondiente.

Función conmutadora 1, impulso

Si se supera el valor límite VL1 o VL2, la salida correspondiente conecta por un tiempo programable (t).

Independientemente de la permanencia del valor por debajo del límite, la salida correspondiente queda permanentemente conectada por el tiempo programado. ¡Un nuevo impulso es sólo posible cuando se descienda por debajo del límite!

Función conmutadora 2, intervalo

En caso de superar un valor límite, se enciende la salida correspondiente a intervalos con el tiempo ajustable (t) = impulso o pausa, mientras no se supere el valor límite. Los tiempos de encendido y pausa tienen la misma duración.

Diagrama de las funciones de conmutación

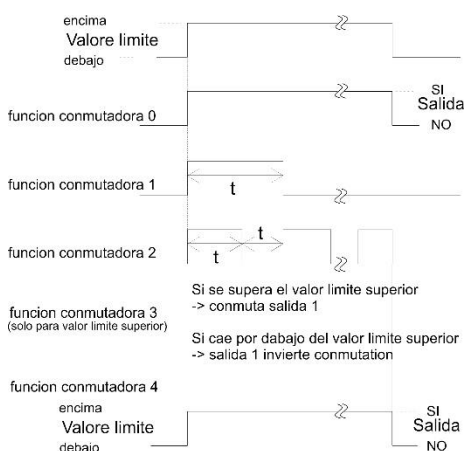

>FUNCION VL1 ▼▲ ME	
DURACION	*
Duración/Inverso	
Impulso	
Intervalo	
Punto secundario	
Rango VL1-VL2	
Tiempo	00m:10s

Función conmutadora 3, a dos puntos

Si se supera el valor límite VL1 superior, conecta el relé de salida VL1. Si se cae por debajo del valor límite inferior VL2, se abre nuevamente el relé VL1. El relé de salida VL2 conecta según la función conmutadora programada.

La función 3 sólo es posible cuando se usen diferentes límite VL1 y VL2 para **un** único punto de medición. Por ejemplo, para VL1 = 2 mg/l y para VL2 = 1 mg/l.

Función conmutadora 4, Duración/Inverso

Si el valor cae por debajo del valor límite VL1 o VL2, entonces se activa el relé de salida VL1 o VL2. Si se excede el valor límite, el relé volverá a desconectarse.

- Seleccione en el menú >PROGRAMA BASE
=> VALORES DE PROGRAMA=> FUNCION VL1 o FUNCION VL2
- Seleccione Duración, Impulso, Intervalo o Punto secundario (sólo para VL1)
- Introduzca el tiempo (sólo para función conmutadora 1 y 2)
- Confirme el dato con "ENTER"

>FUNCION VL2 ▼▲ ME	
DURACION	*
Duración/Inverso	
Impulso	
Intervalo	
Tiempo	00m:10s

Función de conmutación 5, rango VL1-VL2

Monitorización del rango entre los valores límite VL1 y VL2. Si se excede el valor límite VL1, se activa el relé VL1 y el LED "VL1" se ilumina en rojo.

Si se queda por debajo del valor límite VL2, se activa el relé VL2 y el LED "VL2" se ilumina en rojo. Si el valor de medición se encuentra dentro del rango, ambos relés estarán caídos y ambos LED se iluminarán en verde.

Si se seleccionó esta función, el valor en el punto del menú FUNCIÓN VL2 es ineficaz.

Puntos de medición

El Testomat 2000® PO4 puede utilizarse para la monitorización de 2 puntos de medición. Aquí la conmutación de los puntos de medición puede tener lugar de forma automática o a través de un contacto (u raptor) en la entrada IN1. Si usted ha programado una conmutación externa de los puntos de medición ("2 puntos de medición externos"), se deberá conectar en IN1 el controlador (p. ej., temporizador) correspondiente (¡Contacto sin potencial requerido!). El estado activo de IN1 se deberá programar correspondientemente.

PUNTOS DE MEDIDA ▼▲ ME	
1 Punto de medida	
2 Puntos de medición int.	
2 PUNTOS DE MEDICIÓN EXT. *	

Función IN1

A través de esta entrada se lleva a cabo una conmutación de los puntos de medición si ha programado "2 puntos de medición externos". El estado activo de IN1 debe programarse correspondientemente a la función de salida del control (¡Se requiere un contacto sin potencial!).

- Seleccione en el menú > PROGRAMA BASE
- => VALORES DE PROGRAMA=> PUNTOS DE MEDICIÓN=> 2 PUNTOS DE MEDICIÓN EXTERNOS
- Confirme el dato con "ENTER"

>FUNCION IN1 ▼▲ ME
CONTACTO PARA ABRIR *
Contacto para cerrar *

- Seleccione en el menú>PROGRAMA BASE
- => VALORES DE PROGRAMA=> FUNCION IN1
- Seleccione el tipo de contacto: NC o NA
- Confirme el dato con "ENTER"

Contador de agua

Para el disparo de los análisis en función del caudal es necesario conectar un contador de agua a la **entrada IN2**. Debe programar el factor correspondiente del contador de agua utilizado.

- Seleccione en el menú>PROGRAMA BASE
- => VALORES DE PROGRAMA=> CONTADOR DE AGUA
- Cómo seleccionar el factor de conteo de su contador de agua
- Confirme el dato con "ENTER"

>TIPO CONTADOR DE AGUA ▼▲
1 LITROS/IMPULSO
2,5 LITROS/IMPULSO
5 LITROS/IMPULSO
10 LITROS/IMPULSO
100 LITROS/IMPULSO *
500 LITROS/IMPULSO
1000 LITROS/IMPULSO

Alarma/Señal

El equipo posee una alarma con salida de relé para señalar fallas. Los eventos que implican alteración funcional del equipo o que deben disparar una señal, pueden desencadenar opcionalmente una alarma "A" (contacto permanente) o una señal "M" (impulso de 2 segundos).

Los eventos interferentes se registran y almacenan en el historial de errores, en caso de haberse programado el evento como alarma o señal. En caso de p.ej. no haberse programado la falta de indicador como ALARMA/SEÑAL, dicho estado no se registrará en el historial. Se registran hasta 20 señales de error, pudiéndose los consultar en forma de lista a través del menú de información. Se registra el momento (día, mes, año y hora) y el tipo de error.

>ALARMA/SEÑAL ▼▲ ME		
Falta de reactivo A	A/M/-	
Falta de agua A	A/M/-	
Fallo: óptica A	A/M	
F.: bomba dosificación A	A/M	
Fallo: salida M	A/M	
Error medida: suciedad A	A/M/-	
Fallo: caída de 24V M	A/M	
Error medida: turbidez A	A/M/-	
Superado rango medida M	A/M/-	
Sobrepasado mantenimie. M	A/M/-	
Cambiar cabezal bomba 1	A/M	
Cambiar cabezal bomba 2 wechseln A	A/M	

A=Alarma, M=Señal
 - = sin acción
 F = Fallo de funcionamiento
 Error medida = Error de cuantificación

- Seleccione en el menú>PROGRAMA BASE
- => VALORES DE PROGRAMA=> ALARMA/A/SEÑAL
- Seleccione en cada ítem de menú el tipo de monitoreo A=Alarma, M=Señal o - = sin acción
- Confirme el dato con "ENTER"

INDICACIÓN

Tratamiento de los avisos de error

- Una caída de suministro eléctrico borra todos los avisos de error!
 - Ciertas fallas funcionales del equipo disparan siempre una alarma o una señal!
-

Función AUX

La salida de relé AUX es programable para las siguientes funciones de control:

- Como salida de función para entregar contactos con duración programada y/o durante el análisis, o después de un análisis.

Con una electroválvula usted puede p.ej. controlar el aporte de agua refrigerante desde un enfriador operando en la etapa previa. En este caso, el agua fría fluye cuando se la necesita, para cada análisis.

>FUNCION AUX	▼▲ ME
CONT. ANTES DE MEDIDA **	
Cont. durante la medida	
Cont. "Succionar"	
Tiempo:	00m:10s

- Seleccione en el menú >PROGRAMA BASE
=> VALORES DE PROGRAMA=> FUNCION AUX
- Seleccione el paso de programa donde se llama al contacto AUX
- En "Tiempo" introduzca la duración del contacto en minutos (m) y segundos (s)
- Confirme el dato con "ENTER"

Servicio II

>SERVICIO II ▼▲ ME
CALIBRACIÓN
Dismin. tiempo operación
Intervalo de mantenimiento

INDICACIÓN

El menú Servicio II contiene diferentes funciones para el monitoreo del funcionamiento del equipo:

Programación del intervalo de mantenimiento, edición (reseteo) de datos y ajustes internos como p.ej. cantidad de agua y control de la instalación.

Empleo del menú Servicio II

Las funciones en el menú Servicio II afectan directamente el proceso operativo y las funciones de monitoreo del dispositivo y pueden general un control erróneo de la instalación!

- Únicamente se debe permitir la intervención de un especialista capacitado.

Calibración

La introducción de un factor de calibración no es necesario bajo condiciones normales de funcionamiento, pues el dispositivo ha sido calibrado y comprobado en fábrica.

Si ocurriera que el valor de medición indicado difiriera del valor teórico de una solución estándar, usted podrá ajustar el dispositivo con el factor de calibración.

El factor de calibración se calcula de la siguiente manera:

$$\text{Factor de calibración} = \frac{\text{Valor teórico}}{\text{Valor real}}$$

INDICACIÓN

El factor de calibración puede ser de entre 0,9 y 1,1.

Si el factor de calibración difiriera en más del 10 % de 1,0, envíenos el dispositivo para su comprobación.

>CALIBRACIÓN ▼▲ ME
Factor calibracion 1,00

- Seleccione en el menú >PROGRAMA BASE
=> Servicio II => CALIBRACIÓN
- Indique el factor de calibración deseado.
- Confirme la selección con "ENTER"

Puesta a cero de las horas de servicio

Tras haber remplazado una bomba dosificadora o la toma de la cámara de medición, usted puede poner a 0 las horas de servicio:

- Seleccione en el menú >PROGRAMA BASE
=> SERVICIO II=> DISMIN. TIEMPO OPERACIÓN
- Para poner a cero las horas de servicio seleccione "Reset"
- Confirme su selección con "ENTER"

En el indicador de horas de servicio aparece "000000h"

>SERVICIO II ▼▲ ME
Calibración
DISMIN. TIEMPO OPERACIÓN
Intervalo de mantenimiento

>TIEMPO OPERACIÓN ▼▲ ME
000023h
Reset

Intervalo de mantenimiento

El Testomat 2000® vigila y registra el cumplimiento de los intervalos de mantenimiento. Aquí debe programar el intervalo de mantenimiento deseado en días. (0 días significa sin intervalo de mantenimiento)

>SERVICIO II ▼▲ ME
Calibración
Dismin. tiempo operación
INTERVALO DE MANTENIMIENTO

INTERV. DE MANTENIMIENTO▼▲ ME
000d

- Seleccione en el menú >PROGRAMA BASE
=> SERVICIO II=> INTERV. DE MANTENIMIENTO
- Introduzca el intervalo de mantenimiento en días (d)
- Confirme el dato con "ENTER"

Descripción de las señales de entrada/salida

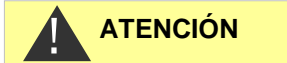

Conexión de señales de entrada/salida

La conexión a tensiones externas puede ocasionar lesiones personales y dañar el equipo!

- Accione sobre las entradas de señal "Start", "Stop", "IN1" y "IN2" únicamente utilizando contactos *con separación galvánica!*

Start
Bornes 20,21

Función	Tiempo de prueba	Acción
Start Disparo externo del análisis (sólo contacto NA)	ninguno	En el modo de funcionamiento EXTERNO, un contacto de impulso en la entrada ejecuta un único análisis y para un contacto continuo un análisis tras otro.

Stop
Bornes 22,23

Función	Tiempo de prueba	Acción
Stop Inhibición externa de los análisis (p.ej. mediante un vigía de caudal o por control de proceso)	ninguno	Mientras el contacto conectado a la entrada esté abierto/cerrado no se realizan análisis

Estando activada la entrada Stop se evita que se dispare un análisis p.ej. al cumplirse un intervalo. Esto puede ser necesario, si la instalación no entrega agua. Un análisis en curso se interrumpe cuando la válvula de entrada se encuentra abierta (durante el llenado o lavado de la cámara de medición). Llegado el caso, el agua que hubiese ingresado a la cámara de medición permanece allí. Si ya se ha llenado la cámara de medición, se ejecuta el análisis. El Start manual tiene prioridad sobre la entrada de Stop; por consiguiente, estando activa la entrada Stop es posible iniciar un análisis manualmente mientras que, por otra parte, un análisis iniciado a mano no puede ser interrumpido por una señal de Stop. En el modo "temporizado" el intervalo sigue corriendo encontrándose activa la entrada Stop.

>FUNCION STOP ▼▲ ME
CONTACTO PARA ABRIR
Contacto para cerrar*

- Seleccione en el menú>PROGRAMA BASE
=> VALOR DE PROGRAMA=> FUNCION STOP
- Seleccione el tipo de contacto
- Confirme su selección con "ENTER"

IN1
Bornes 24,25

PUNTOS DE MEDIDA ▼▲ ME
1 Punto de medida
2 Puntos de medición int.
2 PUNTOS DE MEDICIÓN EXT. *

>FUNCION IN1 ▼▲ ME
CONTACTO PARA ABRIR
Contacto para cerrar*

IN2
Bornes 26,27

OUT
Bornes \perp , 28,29

Función	Tiempo de prueba	Acción
IN1 Conmutación externa de los puntos de medición (Se han programado 2 puntos de medición externos)	fijo, 10 segundos	Siempre que el contacto esté activo en la entrada, se llevarán a cabo análisis del punto de medición 2

- Seleccione en el menú >PROGRAMA BASE
=> VALOR DE PROGRAMA => PUNTOS DE MEDIDA=> 2 PUNTOS DE MEDICIÓN EXT.
- Confirme su selección con "ENTER "
- Seleccione en el menú >PROGRAMA BASE
=> VALOR DE PROGRAMA=> FUNCION IN1
- Seleccione el tipo de contacto
- Confirme su selección con "ENTER"

Función	Tiempo de prueba	Acción
IN2 Entrada para el conteo de agua	ninguno	Detección de cantidad para el disparo del análisis

Función	Conexión	Acción
OUT Interfaz de lazo de corriente programable 0-20 mA o 4-20 mA	Carga máx 500 Ohm	
O Interfaz de tensión programable 0 - 10 V o 2 - 10 V		
O Interfaz serie RS 232	Bus serie (cable bifilar)	Ver descripción de la placa de interfaz RS 910
Usted encuentra la descripción completa en el capítulo "Interfaces"		

Interfaces (opcionales)

Interfaz de lazo de corriente 0/4-20 mA

INDICACIÓN

Cargabilidad de la interfaz de corriente

- No debe excederse la carga máxima de 500 Ohm!
En caso de interferencias y con cables muy largos (unos 20 m) debe tratar de utilizarse cable blindado

Montaje de tarjetas de interfaz SK910/RS910



Evite siempre las cargas estáticas durante el trabajo.

El montaje debe ser realizado exclusivamente por parte de personal experto con experiencia.

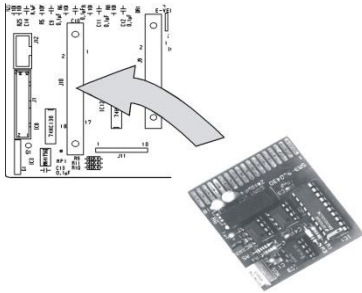

- Apague el dispositivo.
- Introduzca la placa de conexión en el puesto de conexión izquierdo con el lado de los componentes hacia la izquierda (el contacto nº 1 está en la parte superior)
- Encienda el dispositivo Testomat 2000®.
- Programe el tipo de corriente deseado (0/4-20mA) (con SK910).

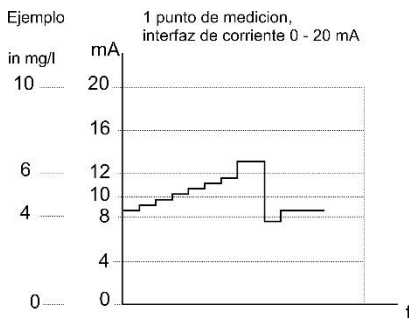

>LIMITES ▼▲ ME	
TIPO 0-20mA	*
Tipo 4-20mA	
Tipo RS232	
Tipo Data Logger	

>PUNTOS DE MEDIDA ▼▲ ME	
1 Punto de medida	*
2 Puntos de medición int.	
2 Puntos de medición ext.	

Monitoreo de un punto de medición

Conectando un dispositivo registrador es posible documentar los resultados del análisis. Para ello, el equipo posee una salida de lazo de corriente programable (opcionalmente 0-20mA o 4-20mA).

El ejemplo adyacente muestra el comportamiento de la corriente en el rango de 0-20mA en un punto de medición.

- Seleccione en el menú >PROGRAMA BASE
=> VALOR DE PROGRAMA=> LIMITES
- Seleccione el rango de corriente deseado
- Confirme su selección con "ENTER"

- Seleccione en el menú >PROGRAMA BASE
=> VALOR DE PROGRAMA=> PUNTOS DE MEDIDA
- Seleccione la configuración deseada
- Confirme su selección con "ENTER"

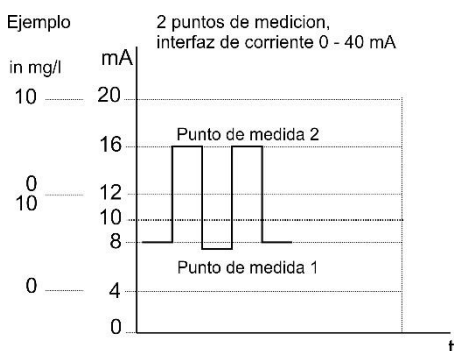

>LIMITES ▼▲ ME	
Tipo 0-20mA	
TIPO 4-20mA	*
Tipo RS232	
Tipo Data Logger	

Monitoreo de dos puntos de medición

El ejemplo adyacente muestra la representación del comportamiento de la corriente en 4-20mA y el empleo de dos puntos de medición.

Se miden alternadamente los puntos de medición 1 y 2.

El valor medido 1 se visualiza en la línea 2 del display (M1:) y el valor de medición 2 en la línea 3 (M2:). El punto de medida que se está analizando se indica con una estrellita a su derecha.

El rango de la interfaz de lazo de corriente se divide. Para el valor correspondiente al punto de medición 1 se dispone del rango de 4 a 12mA, mientras que para el punto de medición 2 se asigna el rango de 12 a 20mA.

- Seleccione en el menú >PROGRAMA BASE
=> VALOR DE PROGRAMA=> LIMITES
- Seleccione el rango de corriente deseado
- Confirme su selección con "ENTER"

>PUNTOS DE MEDIDA ▼▲ ME	
1 Punto de medida	*
2 Puntos de medición int.	
2 Puntos de medición ext.	

- Seleccione en el menú >PROGRAMA BASE
=> VALOR DE PROGRAMA=> PUNTOS DE MEDIDA
- Seleccione la configuración deseada
- Confirme su selección con "ENTER"

Cómo se calcula la corriente para un valor de medición determinado?

Cálculo de las corrientes de salida

Con un solo punto de medición se dispone de todo el rango de corrientes (0 – 20 mA, o 4 – 20 mA). En el caso de dos puntos de medición, este rango se divide. La mitad inferior (0 – 10 mA, o 4 – 12 mA) representa el valor del punto de medida 1, y la mitad superior (10 – 20 mA, o 12 – 20 mA) corresponde al punto 2.

Un solo punto de medición, 0-20 mA

$$\text{corriente} = \frac{\text{valor medido}}{\text{valor máximo}} \times 20 \text{ mA}$$

Un solo punto de medición, 4-20 mA

$$\text{corriente} = \frac{\text{valor medido}}{\text{valor máximo}} \times 16 \text{ mA} + 4 \text{ mA}$$

Dos puntos de medición, 0-20 mA

$$\begin{aligned} \text{corriente 1} &= \frac{\text{valor medido 1}}{\text{valor máximo}} \times 10 \text{ mA} \\ \text{corriente 2} &= \frac{\text{valor medido 2}}{\text{valor máximo}} \times 10 \text{ mA} + 10 \text{ mA} \end{aligned}$$

Dos puntos de medición, 4-20 mA

$$\begin{aligned} \text{corriente 1} &= \frac{\text{valor medido 1}}{\text{valor máximo}} \times 8 \text{ mA} + 4 \text{ mA} \\ \text{corriente 2} &= \frac{\text{valor medido 2}}{\text{valor máximo}} \times 8 \text{ mA} + 12 \text{ mA} \end{aligned}$$

Valores superiores al rango de medición (p.ej. >10 mg/l)

La corriente se fija en 20 mA.

valor medido = valor visualizado en el display, en la unidad elegida
valor máximo = valor final del indicador implementado (10 mg/l)

Interfaz serie RS232

Al conectar el Testomat 2000® PO4 con una impresora de protocolos a través de la interfaz serie RS232, se tiene la posibilidad de imprimir tanto los resultados de medición como los avisos de error. De este modo, se puede protocolizar continuamente los análisis. Esta opción sólo es posible con la placa de interfaz RS232, RS910 (Art. N° 270310).

>LIMITES	▼▲ ME
Tipo 0-20mA	
Tipo 4-20mA	
TIPO RS232	*
Tipo Data Logger	

- Seleccione en el menú >PROGRAMA BASE
=> VALOR DE PROGRAMA=> LIMITES
- Seleccione la interfaz deseada
- Confirme su selección con "ENTER"

Registrador de datos de tarjetas SD

Con el registrador de datos de tarjetas SD (Art.-N.º 100490), se pueden registrar de manera continua los valores medidos del Testomat 2000® PO4.

Proceda como sigue para manejar el registrador de datos:

>LIMITES	▼▲ ME
Tipo 0-20mA	
Tipo 4-20mA	
Tipo RS232	
Tipo Data Logger	*

- Seleccione en el menú >PROGRAMA BASE
=> VALOR DE PROGRAMA=> LIMITES
- Seleccione "Tipo Data Logger".
- Confirme su selección con "ENTER "

Descripción de las salidas de relé

Todas las salidas de relé están dispuestas como contactos neutros. Así, usted dispone de todas las posibilidades de conexión. Esto le permite concretar la conmutación de tensión de red, tensiones externas, así como la conmutación directa de entradas tales como las de un control de proceso.

Válvula de lavado
Bornes 1,2

Lavado (válvula de lavado externa)

Inmediatamente antes de cada análisis se abre una válvula de lavado por el tiempo programado, con lo cual se llena el conducto hasta el Testomat 2000® con agua de medición. Asegúrese de que el tiempo de lavado programado sea suficiente.

La programación se describe en "Carga de otros datos de programación básicos" → "Lavado externo"

Salidas de valor límite VL1 y VL2

Para dar aviso de sobrepasamiento de los valores límite se dispone de dos contactos de relé con separación galvánica. En ambos contactos es posible programar libremente los valores límite, la histéresis, así como la función de conmutación.

Valor límite 1:
Bornes 3,4,5

Función	Contacto	Acción
VL1 El relé conmuta al excederse el valor límite de: valor límite 1 o punto de medición 1	llave inversora con separación galvánica	programable: - contacto permanente - impulso (1-99 segundos/minutos) - intervalo (1-99 segundos/minutos) - regulación a dos puntos (sólo en el caso de un punto de medición) - histéresis (1º, 2º, o 3er sobrepasamiento de valor límite)

Valor límite 2:
Bornes 6,7,8

Función	Contacto	Acción
VL2 El relé conmuta al excederse el valor límite de: valor límite 2 o punto de medición 2	llave inversora con separación galvánica	programable: - contacto permanente - impulso (1-99 segundos/minutos) - intervalo (1-99 segundos/minutos) - histéresis (1º, 2º, o 3er sobrepasamiento de valor límite)

Para una descripción detallada consulte el capítulo "Funciones de conmutación de las salidas de valor límite VL1 y VL2"!

Puntos de medición 1/2 (Alternar ambos puntos de medición)

Conmutación entre dos puntos de medición
Bornes 9,10,11

Si utiliza al equipo para monitorear dos puntos de medición, las electroválvulas (válvulas individuales, o de 3/2 vías) del conducto de toma de muestras deben conectarse a esta salida. Los bornes están preasignados a los puntos de medición:

Borne 9 = Punto de medición 1 , Borne 10 = Punto de medición 2

>PUNTOS DE MEDIDA ▼▲ ME
1 Punto de medida
2 Puntos de medida int. *
2 Puntos de medida ext.

- Seleccione en el menú>PROGRAMA BASE
=> VALOR DE PROGRAMA=> PUNTOS DE MEDIDA
- Seleccione "2 Puntos de medida"
- Confirme la selección con "ENTER"

AUX
Bornes 12,13

AUX (salida con función programable)

Usted puede programar la función conmutadora de esta salida de relé con separación galvánica:

1. Para informar sobre el análisis en curso y/o
2. Para disponer de un contacto previo al análisis, p.ej. para encender un enfriador o
3. Para el accionamiento de una bomba de transporte para la toma de pruebas

>FUNCION AUX ▼▲ ME
CONT. ANTES DE MEDIDA **
Cont. durante la medida
Contacto "Succionar"
Tiempo: 00m:10s

- Seleccione en el menú>PROGRAMA BASE
=> VALORES DE PROGRAMA=> FUNCION AUX
- Seleccione el paso de programa en el cual se debe llamar al contacto AUX
- En "Tiempo" introduzca la duración del contacto en minutos (m) y segundos (s)
- Confirme el dato con "ENTER"

Alarma

Bornes 14,15,16

Las siguientes fallas activan la salida "Alarma" y se visualizan:

Siempre Señal de error ante:

Caída de tensión
Falta de agua
Falla funcional óptica
Error de medición análisis
Falla func. bomba dosific.
Falla funcional salida
Falla func. caída de 24V

Señales de error **programables** en caso de:

Falta de indicador
Falla func. error dosificac.
Falla funcional suciedad
Falla funcional turbidez
Superado rango medida
Sobrepasado mantenimie.
Cambiar cabezal de la bomba 1
Cambiar cabezal de la bomba 1

Alarma (salida de señal de error)

La salida "Alarma" es un contacto inversor de accionamiento por relé, con separación galvánica. En funcionamiento normal, el contacto entre los bornes 15 - 16 está cerrado y entre 14 - 16 abierto. Al producirse una caída del suministro eléctrico, el contacto entre los bornes 14 - 16 está cerrado y entre 15 - 16 abierto.

El equipo posee una línea completa de funciones de monitoreo. Usted puede definir estados individuales como fallas y el aviso correspondiente como contacto permanente (A) o señal pulsante (M).

Funciones/comportamiento de la salida "Alarma":

- Con el contacto en modo permanente, la salida "Alarma" permanece activada (bornes 15 - 16 cerrados) mientras la falla persista.
- Programada para impulsos de señal, la salida conmuta alternadamente 2 segundos y reposa 5 segundos.
- En caso de haber varias fallas pendientes, pero cuyas señales se hubiesen programado de manera diferente, la salida conecta permanentemente.
- Una falla se indica con el LED rojo "Alarma" y en el display.
- La señal de aviso de falla presente en la salida "Alarma" cesa al cancelarla con la tecla "bocina".
- Recién será posible quitar la señal de error cuando la falla ya no esté presente.
- Excepción: Sobrepasado mantenimiento; esta señal se resetea en el menú M, ver más abajo (Mantenimiento).
- Cada falla actual se registra en el historial de errores (vea también abajo "Menú i").
- Al excederse un valor límite no se genera **ninguna** alarma adicional por la salida de señal de error!

La descripción de las señales de error se encuentra en "Señales de error/Ayuda ante averías"

Mantenimiento

Bornes 17,18,19

Activación de la salida de mantenimiento ante:

Falta de indicador
Falla funcional error dosificación
Falla funcional suciedad
Plazo de mantenimiento cumplido

Mantenimiento (Salida señal de mantenimiento)

La salida "Mantenimiento" es un contacto inversor con separación galvánica. En funcionamiento normal y sin intervalo de mantenimiento programado, el contacto entre los bornes 17 - 19 está cerrado y entre 18 - 19 abierto.

El equipo posee una línea completa de funciones de monitoreo, así como un intervalo de mantenimiento programable. La señal de mantenimiento correspondiente es siempre un contacto permanente.

Se muestra una solicitud de mantenimiento con el LED amarillo "Mantenimiento". Recién será posible quitar el aviso de mantenimiento cuando el estado detectado ya no esté presente, o tras haberse reseteado la solicitud de mantenimiento.

En "Protección por contraseña y programación básica" encontrará una descripción más amplia de la programación.

Asistencia al cliente (2)

Visualiza la dirección o p.ej. un número telefónico del service. Con la programación básica, usted puede componer libremente estas tres líneas (con protección por contraseña).

Valores de operación (3)

Indicación de los valores actuales.

Valores del programa (4)

Vaya al ítem "Valores del programa" usando las teclas de cursor. Con "ENTER" despliegue la lista de los valores programados. El valor actual de un parámetro puede consultarse con "ENTER"

Una estrella indica las funciones seleccionadas. (aquí no hay líneas activas)

Historial de errores (5)

Con las teclas "i" y "ENTER" se abre el Historial de errores. El Historial de errores es una lista de los eventos o estados fallidos producidos durante la operación en curso. La lista se borra con una caída de tensión, comenzándose un nuevo registro.

Mientras no se hayan producido fallas desde la puesta en funcionamiento, el display le mostrará el momento del último encendido, p.ej.:

CAIDA DE CORRIENTE
Desde el 16/06/09 06:56
hasta el 16/06/09 7:09

Mantenimiento (6)

Visualización de la próxima fecha de mantenimiento y del intervalo de mantenimiento correspondiente. Con la programación básica, usted puede programar el intervalo de mantenimiento (con protección por contraseña). En "Conservación y mantenimiento" encontrará mayor información.

Menú de información "i"

En el menú de información usted puede consultar los ajustes y estados actuales del equipo, el historial de errores, la fecha del siguiente mantenimiento y la dirección de la asistencia al cliente.

Acceso al menú (1)

Con la tecla  usted llama al menú de información "i".

Posibilidades de consulta: Asistencia al cliente, valores operativos, valores de programa, historial de errores, mantenimiento

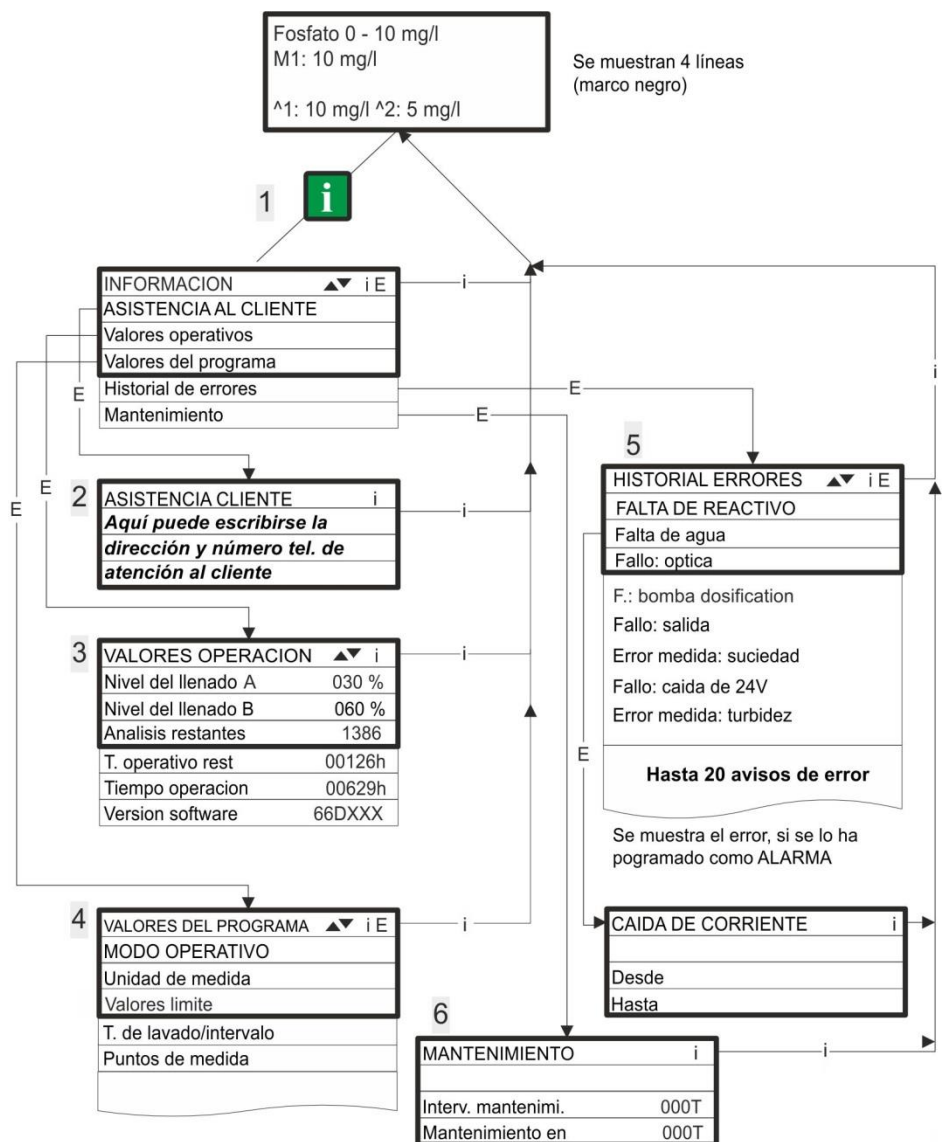

En "Protección por contraseña y programación básica" encontrará otras indicaciones sobre programación y parametrización de cada ítem del menú.

El menú "M"

Acceso: (1)

Utilice la tecla **M** para acceder al menú "M".

Usted puede acceder a todas las funciones sin necesitar contraseña, excepto a la programación básica.

Programación de: Indicador, modo manual, lavado, lavado de cámara, vaciado de cámara, llenado de cámara, autotest, reseteo de mantenimiento, diagnóstico, fecha, hora, programación básica con contraseña

Servicio I (2)

Indicación del indicador (3)

Cada vez que recargue o cambie la botella del indicador indique el nuevo nivel de llenado. Al seleccionar con "ENTER" el ítem de menú para indicación del nivel de llenado "Llenado del indicador (0 - 100 %)", el valor queda predeterminado en 100 %. Si usted conecta una botella llena, confirme dicho valor con "ENTER".

Si el nivel de llenado de la botella diverge de dicho valor, introduzca el valor correspondiente.

Función manual (4)

Tras haber confirmado la señal indicadora (4) con "ENTER", usted puede seleccionar la función deseada con las teclas de cursor y ejecutarla con "ENTER".

Estas funciones sirven a la verificación del funcionamiento y a la puesta en servicio.

Lavado (5)

Presionando "ENTER" inicie el lavado del conducto de toma de muestras con válvulas internas. Volviendo a presionar la tecla "ENTER" se finaliza dicha operación.

Lavar cámara (6)

Con "ENTER" la cámara de medición se lava una vez.

Vaciar cámara (7)

Presione "ENTER" para abrir la válvula de salida dejando evacuar el agua de la cámara de medición. Volviendo a presionar la tecla "ENTER" se finaliza dicha operación.

Llenar cámara (8)

Con "ENTER" se llena la cámara de medición.

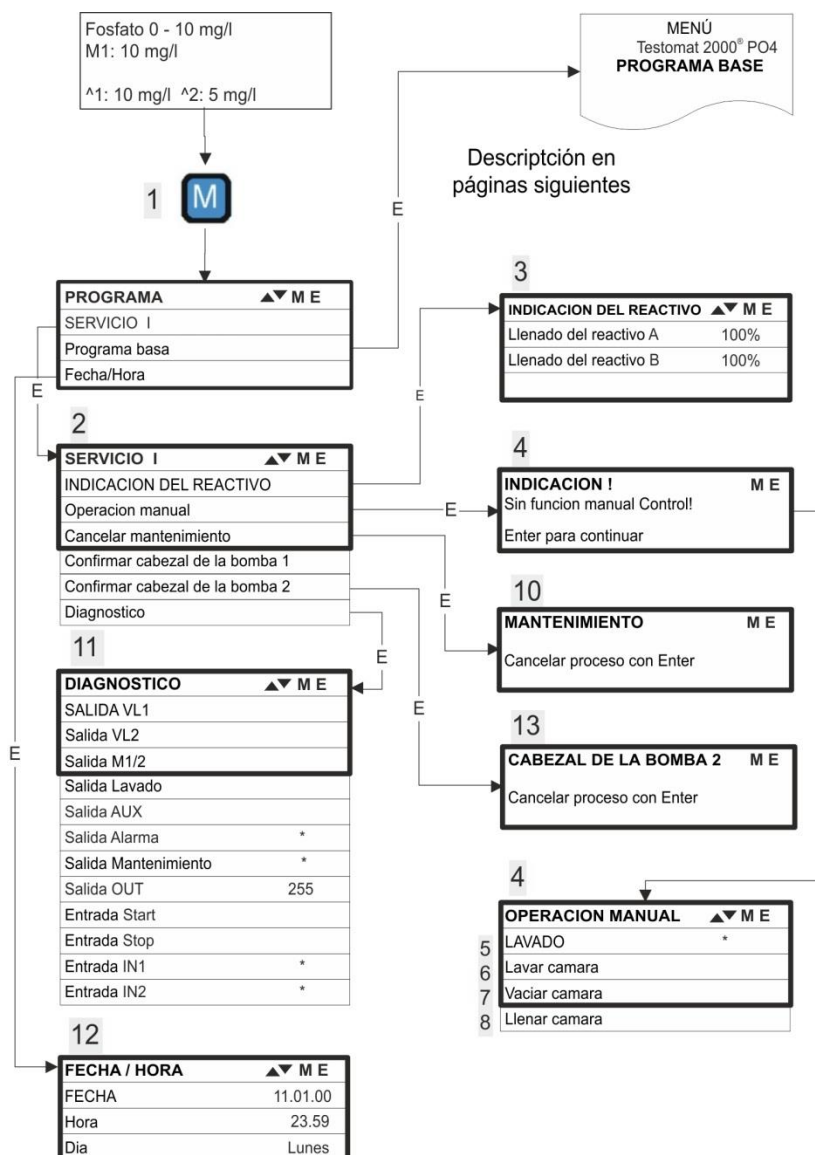

Disponibilidad de las funciones

- Todas las funciones manuales están disponibles únicamente durante una pausa del análisis. Durante el modo manual no se ejecutan análisis, quedando bloqueadas todas las entradas y salidas de señal.

INDICACIÓN

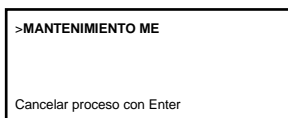

>DIAGNÓSTICO ▼▲ ME	
SALIDA VL1	
Salida VL2	
Salida M ½ 1/2	
Salida Lavado	
Salida AUX	
Salida Alarma	*
Salida Mantenimiento	*
Salida OUT	255
Entrada Start	
Entrada Stop	
Entrada IN1	*
Entrada IN2	*

Acceder al ajuste básico de fábrica :

Presione las teclas "M" e "i" y encienda el equipo Testomat 2000® PO4.

Atención: ¡Se sobrescribirán todos los datos ingresados hasta ese momento!

En "Estructura y programación básica" se encuentran los valores y ajustes de la calibración básica.

Cancelar mantenimiento (10)

Si usted ha realizado un mantenimiento, lo cancela con "ENTER" y abandona ese punto con la tecla "M". El intervalo de mantenimiento se reinicia.

Con el menú M usted cancela una solicitud de mantenimiento. Este aviso del display se borra y se resetea la salida "Mantenimiento".

El capítulo "Conservación y mantenimiento" le indica con qué periodicidad deben realizarse los trabajos de mantenimiento.

Diagnóstico (11)

Usted puede consultar los estados actuales de las entradas y salidas de señal en una lista. Los estados activos se indican con un *. (ver "Estructura y programación básica").

Mediante el ítem "Salida OUT" se puede verificar la interfaz de lazo de corriente. La tecla "Enter" permite conmutar entre corriente mínima y máxima. ¡la excursión de 0 a 20 mA se traduce en 000 a 200!

Fecha/Hora (12)

Para programar la hora y la fecha seleccione la función deseada con las teclas de cursor y ejecútela con "ENTER". Vuelva a presionar la tecla "M" para guardar el ajuste y retornar a la función visualizadora.

➔ En la sección "Sistemática de uso" de "Funciones de los elementos de mando y visualización" .

Confirmar cambio del cabezal de la bomba (13)

Si ha llevado a cabo un cambio del cabezal de la bomba, entonces confírmelo con "ENTER" y abandone el punto con el botón "M".

Se reiniciará el intervalo.

Confirme en el menú el requerimiento para cambiar el cabezal de la bomba por finalización del intervalo. Se elimina la notificación en la pantalla y la salida "Mantenimiento" se restablece.

Programación básica

¡Necesita contraseña para acceder a ese ítem de menú!

Tras introducir su contraseña y confirmarla con "ENTER" usted está en condiciones de intervenir en la programación básica del equipo y acceder a diferentes funciones destinadas al service (p.ej. calibración). En la programación básica se utilizan las siguientes abreviaturas en los ítems de menú:

s = segundos; m = minutos; h = horas; T = días; l = litros

Estructura de la programación básica

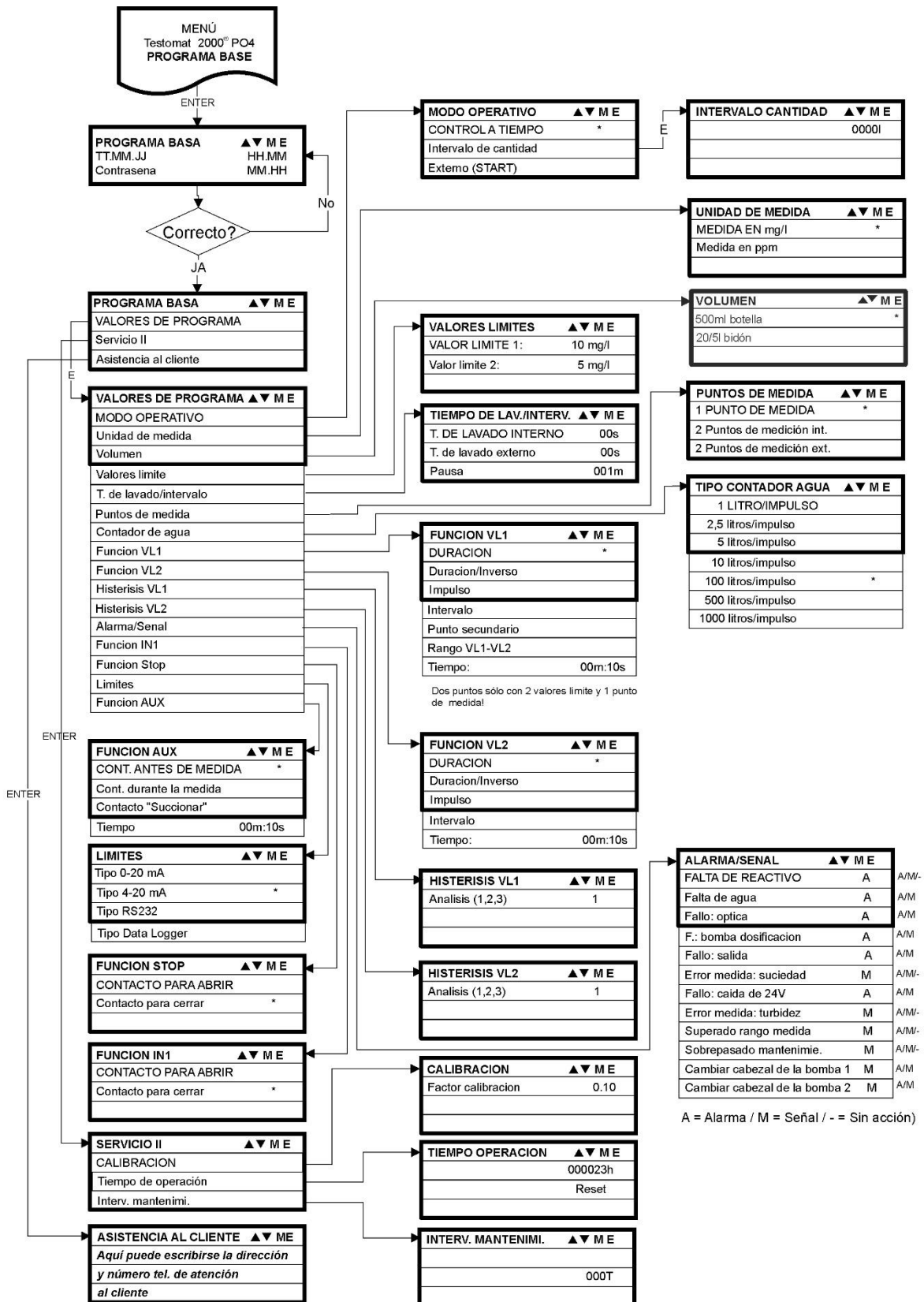

Para acceder a la programación básica de fábrica debe encenderse el equipo manteniendo presionadas las teclas "M" e "i" simultáneamente. ¡ATENCIÓN: la última programación se pierde!

Señales de error/Ayuda ante averías

Señal / indicación en el display (intermitente, en la visualización elegida)	Funciones resultantes del equipo	Descripción, causas probables	Ayuda, medidas para la solución de la falla
Fallo: CAIDA DE 24V ➤ Cancelar c.botón clacson	- Después de la programación: Alarma permanente o señal pulsante - Standby	- Caída de tensión interna del suministro de 24 V	➤ cambiar fusible F4 o F8 (La lámpara piloto "Power" de la bomba dosificadora debe estar encendida)
Fallo: BOMBA DOSIFICACIÓN ➤ Cancelar c.botón clacson	- Después de la programación: Alarma permanente o señal pulsante - Standby	- Bomba dosificadora averiada - sin aviso de dosificación de la bomba dosificadora	➤ Bomba dosificadora debe ser reemplazada ➤ Cable a la bomba dosificadora verificar conexión correcta
Error medida: TURBIDEZ ➤ Cancelar c.botón clacson	- Después de la programación: Alarma permanente o señal pulsante o sin aviso - continuar mediciones	- el agua está muy turbia / sucia	
SUPERADO RANGO MEDIDA ➤ Cancelar c.botón clacson	- Después de la programación: Alarma permanente o señal pulsante o sin aviso - continuar mediciones	- se ha excedido el rango de medición	➤ seleccione otro tipo de indicador (programa base)
FALTA DE AGUA ➤ Cancelar c.botón clacson	- Después de la programación: Alarma permanente o señal pulsante - Standby	- sin aporte de agua a pesar de luz "IN" encendida - presión de entrada insuficiente - la detección de derrame no reacciona	➤ verificar el aporte de agua ➤ enchufe de la válvula de entrada corroído ➤ limpiar el tamiz del filtro ➤ reemplazar el bloque de válvula extraer el núcleo regulador caudal ➤ cambiar el fusible F6
Fallo: SALIDA ➤ Cancelar c.botón clacson	- Después de la programación: Alarma permanente o señal pulsante - Standby	- el agua permanece en la cámara de medición a pesar de estar encendida la luz "OUT"	➤ verificar el drenaje de agua ➤ enchufe de la válvula de salida corroído ➤ reemplazar el bloque de válvula
FALTA DE INDICADOR ➤ Cancelar c.botón clacson	- Después de la programación: Alarma permanente o señal pulsante o sin aviso - LED y salida "Mantenimiento" encendidos - continuar mediciones	- Cantidad mínima de indicador no alcanzada	➤ verificar nivel de llenado del indicador y eventualmente reponer (¡Introducir cantidad de llenado!)
ERROR MEDIDA: SUCIEDAD ➤ Cancelar c.botón clacson	- Después de la programación: Alarma permanente o señal pulsante o sin aviso - LED y salida "Mantenimiento" encendidos - continuar mediciones	- cristales de mirilla sucios	➤ limpiar cristales visores
Fallo: OPTICA ➤ Cancelar c.botón clacson	- Después de la programación: Alarma permanente o señal pulsante - Standby	- placa enchufable averiada - error en la unidad óptica (fuente o receptor luminoso averiado)	➤ reemplazar la placa enchufable ➤ Toma de la cámara de medición debe reemplazarse
Abreviaturas: F.: = Falla funcional, Error medida = error de medición			

Señal / indicación en el display (intermitente, en la visualización elegida)	Funciones resultantes del equipo	Descripción, causas probables	Ayuda, medidas para la solución de la falla
SOBREPASADO MANTENIMIE. XXX DIAS ➤ Cancelar c.botón clacson	- Después de la programación: Alarma permanente o señal pulsante o sin aviso - LED y salida "Mantenimiento" encendidos - continuar mediciones	- plazo de mantenimiento alcanzado o superado	➤ realizar tareas de mantenimiento y al cierre resetear mantenimiento
CAMBIAR CABEZAL DE LA BOMBA 1 CAMBIAR CABEZAL DE LA BOMBA 2 ➤ CONFIRMAR CON EL BOTÓN DE BOCINA	- Tras la programación: Alarma continua o Impulso de notificación o Sin notificación - LED y salida "Mantenimiento" On - Proceder con las mediciones	- Se ha alcanzado la vida útil	➤ Cambiar el cabezal de la bomba correspondiente y, a continuación, confirmar el cambio
Abreviaturas: F.: = Falla funcional, Error medida = error de medición			

Otras indicaciones

Imagen de la falla	Causas probables	Ayuda, medidas para la solución de la falla
La interfaz de lazo de corriente no trabaja correctamente	- valor medido erróneo a la salida o sin corriente medible	➤ cambiar el fusible F7 ➤ cambiar placa de interfaz
equipo no funciona, a pesar de estar encendido sin visualización en el display	- los fusibles F9, F5 o F2 (240 V: F1) están abiertos - interruptor de red averiado - el cable de cinta de la placa visualizadora o la placa base se han soltado - error en placa visualizadora o placa base	➤ cambiar fusibles ➤ cambiar el interruptor de red ➤ volver a enchufar el cable de cinta ➤ cambiar placa visualizadora o placa base

Reacción de un dispositivo de protección

Al saltar una protección (fusible) trate primero de solucionar la **causa** (p.ej. reemplazar una válvula averiada), antes de volver a activar la protección en cuestión. Si este evento es frecuente, se debe a una **sobrecarga de corriente** la cual, llegado el caso, puede dañar el equipo.

Funcionamiento incorrecto/Reparación de un equipo averiado

La reparación de un equipo averiado sólo es posible - independientemente del período de garantía - si el equipo está instalado o con una descripción de la falla. Además, no debe olvidar informarnos del tipo de indicador actualmente utilizado y del medio bajo análisis. Si envía el equipo a reparación, vacíe completamente la cámara de medición y retire la botella.

Conservación y mantenimiento

INDICACIÓN

Medidas de mantenimiento necesarias

- Para asegurar un funcionamiento impecable del equipo es necesario un mantenimiento regular!

Periódicamente, realice por lo menos las tareas de mantenimiento que se describen a continuación, si

- se alcanzó el plazo de mantenimiento programado (indicación: "Sobrepasado mantenimie.")
- el equipo muestra las siguientes señales de error:
"Error medida: suciedad" o "Falta de indicador"
- el último mantenimiento data de seis meses atrás o más

Medidas de limpieza

Líquidos limpiadores inadecuados puedan dañar el material y generar interferencias en el funcionamiento.

- Para limpiar la cámara de medición y otras piezas de plástico nunca utilice solventes orgánicos!
- Respete las directivas de seguridad al manipular productos limpiadores!
- Si se excede el rango de medida del equipo por un largo período, puede formarse una capa de color sobre los cristales visores. Esta capa firmemente adherida puede quitarse fácilmente con isopropanol.

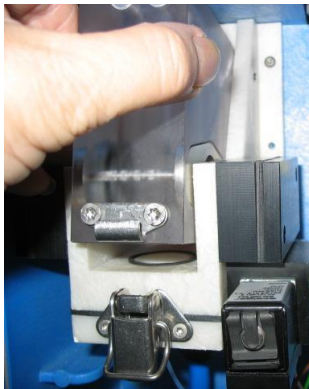
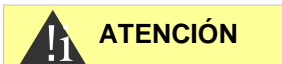

①

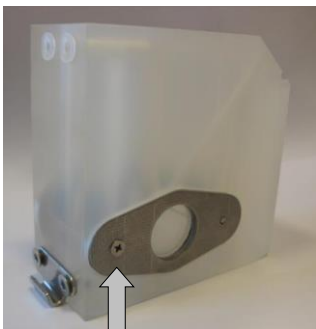

②

Descripción de las tareas de mantenimiento

Encontrará una descripción detallada de las tareas de mantenimiento en el "Manual de mantenimiento del Testomat 2000®/Testomat ECO®". Las medidas aquí descritas representan únicamente una vista general de las mismas.

Limpieza de la cámara de medición y cristales de la mirilla

- Apague el equipo o accione la tecla "STANDBY". Retire el agua situada en la cámara de medición:

M → SERVICIO I → OPERACION MANUAL → Vaciar cámara

- Cierre la válvula de caudal secundario del Testomat 2000®.
- Libere el obturador elástico ①, gire hacia arriba la cámara de medición y quítela.
- Afloje ambos soportes de cristal de mirilla ② y retire los cristales para su limpieza.
- La capa depositada sobre ellos puede quitarse fácilmente con isopropanol. En caso de utilizar el dispositivo con agua dura durante un largo período de tiempo (campo de medición

superado), puede formarse una capa fija en los oculares. Limpie los oculares como se describe a continuación en el apartado de limpieza de la cámara de medición.

- La cámara de medición puede liberarse de salitre y óxido con un limpiador adecuado. Tras la limpieza, la cámara de medición debe lavarse bien.
- Después de la limpieza, coloque nuevamente las placas de cristal y fíjelas con los soportes de correspondientes (no olvidar las juntas planas, respetando su asiento correcto en la ranura)
- Coloque la cámara de medición nuevamente en su lugar aplicándola con un giro, y asegúrela con el obturador elástico.

! ATENCIÓN

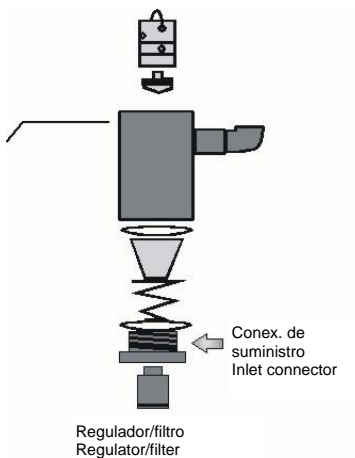

! INDICACIÓN

Montaje de las mirillas

Observe que se lleve a cabo un montaje sin tensión de las mirillas. Apriete los tornillos intercaladamente de forma uniforme. Si no lo hace así, las mirillas podrían quebrarse.

Limpieza del receptáculo de filtro

➤ Cierre la válvula de caudal secundario del Testomat 2000® PO4. Despresurice el sistema de conductos del Testomat 2000® PO4 con la función

M ➔ SERVICIO I ➔ OPERACION MANUAL ➔ Lavar cámara

- Apague el equipo y afloje las conexiones de manguera del receptáculo de filtro.
- Gire hacia fuera la conexión de suministro con la llave plana SW 22, retire la unión, el muelle y el filtro y límpielos.
- Tras quitar la espiga de fijación extraiga el regulador de caudal y luego el núcleo del regulador de caudal.
- Limpie el receptáculo de filtro con agua o isopropanolol y vuélvalo a armar.
- En caso necesario, cambie las uniones.
- Coloque el tamiz del filtro con la punta hacia abajo!
- Coloque las conexiones de manguera en el receptáculo de filtro.

A tener en cuenta durante el mantenimiento

La pérdida de agua por las juntas estancas puede dañar partes del equipo!

Realice una prueba de estanqueidad antes del primer análisis:

- Conecte el equipo en STANDBY
- Llene la cámara de medición en modo manual
- Dosifique el indicador a mano (tecla "Manual")
- Inspeccione posibles fugas en conexiones y lugares con juntas estancas

Cuidado del equipo

La superficie del equipo no está tratada. Por ello debe evitar que la misma se ensucie con indicador, aceite o grasa. Si el equipo llegara a ensuciarse de todos modos, limpie la superficie con isopropanol (nunca utilice otro solvente).

Mensaje de mantenimiento para el cabezal de la bomba

Durante el funcionamiento se cuenta el tiempo de ejecución efectivo del cabezal de la bomba. Si se alcanza un valor de 150 horas, entonces aparecerá la notificación de mantenimiento para el cabezal de la bomba. Para un funcionamiento normal (intervalo de análisis cada 15 min) ese tiempo de ejecución se alcanza pasados aprox. 2,5 años, o bien tras 81.000 análisis.

>SERVICIO I ▼▲ ME
Indicación del reactivo
Operación manual
Cancelar mantenimiento
Confirmar cabezal bomba 1
Confirmar cabezal bomba 2
Diagnóstico

- Para confirmar la notificación, seleccione en el menú de programas >Servicio I -> Confirmar cabezal de la bomba
- Pulse "ENTER".
Así se restablece el mensaje de mantenimiento del cabezal de la bomba.

INDICACIÓN

Intervalo de mantenimiento del cabezal de las bomba

Le recomendamos sustituir el cabezal de la bomba tras 2 años, pues el desgaste puede mermar el rendimiento del cabezal de la bomba. En cualquier caso, sustitúyalo cuando se muestre la notificación "Cambiar cabezal de la bomba".

Sustitución del cabezal de la bomba

Para sustituir el cabezal de la bomba proceda como se indica a continuación:

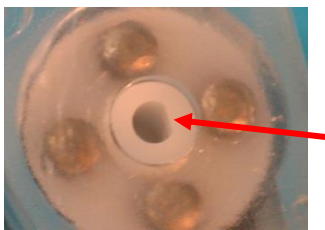
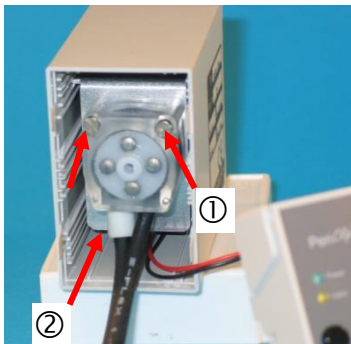

INDICACIÓN

- Retire la tapa transparente.
- Abra la carcasa con un destornillador apropiado (apretar hacia adentro ambas fijaciones de clic).
- Tire hacia afuera del cabezal de la bomba con el ángulo de soporte del motor cuidadosamente.
- uelte los dos tornillos ① en el cabezal de la bomba.
- Extraiga el cabezal de la bomba del eje del motor.
- Coloque el nuevo cabezal de la bomba en el eje. La manguera corta con el tope ② debe encontrarse en el lado izquierdo.

Protección antitorsión

¡Cuando realice la instalación preste atención a la protección antitorsión en el eje del motor y en el cabezal de la bomba! El orificio y el eje tienen cada uno una superficie plana y, por eso, encajan solamente en una posición. Gire el cabezal de la bomba con cuidado en la posición adecuada hasta que las lengüetas de bloqueo en el cabezal de la bomba encajen en los orificios previstos en la carcasa.

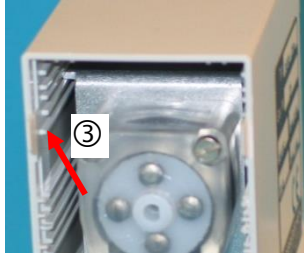

- Para volver a montar la bomba proceda en sentido inverso. Preste atención de no aprisionar cables o conductos. No sitúe el ángulo de soporte del motor en el carril de deslizamiento ③ superior, pues, de lo contrario, el cabezal de la bomba tocará los contactos de la placa.

Piezas de repuesto y accesorios Testomat 2000® PO4

Art. Nº	Regulador de presión
40125	Toma de regulador/filtro, compl.
40120	Toma de regulador/filtro
40129	Tapón regulador T2000, compl.
11225	Núcleo regulador caudal compl.
11270	Espiga sostén 3x50 / 135°
11217	Tamiz de filtro p/alimentación 19,5dx25
11218	Resorte para aporte
40121	Conexión de aporte
40122	Conexión de drenaje PVC
Cámara de medición	
40378	Cámara de medición T2000 compl. con corta distancia de medición
33777	Junta plana
40244	Mirilla 30 x 3 para distancia de medición reducida
40176	Soporte cristal mirilla c/ rebaje y rosca
33253	Tornillo M3x40, A2, DIN 965
40032	Gancho tensor TL-17-201-52
11210	Tapón plato 5,3dx5 PE natur.
Toma de la cámara de medición	
40407	Toma cámara de medición DUO
40050	Barritas magnéticas, mecanizadas
40583	Conexión roscada 6-1/8 tratada
40349	Electroválvula, 2/2 vías PEEK
Bomba dosificadora PERIClip®	
270430	Bomba dosificadora PeriClip
40362	Cabezal de la bomba PeriClip ET
Conexión para botella/dispositivo de succión	
37644	Cierre roscado con inserto para 500 ml
40535	Lanza de succión para contenedor de 20 litros
40536	Lanza de succión para contenedor de 5 litros

Art. Nº	Componentes de repuesto del equipo
31582	Fusible GS-M 5x20E 4A
40294	Placa electrónica base T2000 compl. 230V
40092	Placa de control T2000 compl.
40384	Placa electrónica enchufable emisor/receptor SE-T2000 PO4
40190	Pasacable 5-7, gris
40191	Pasacable 7-10, gris
31713	Cable de cinta 10 pol. con ferrite
40096	Cable de cinta 26 pol. con ferrite
40060	Árbol de cables 2V para T2000
40062	Árbol de cables 2P para T2000
40200	Árbol de cables compl. c/interr. de red y cierre
31596	Fusible, T0,08A
31585	Fusible, T0,315A
31595	Fusible, T0,1A
31622	Fusible, T0,16A
31592	Fusible, T1,0A
Tuberías	
40581	Conexión roscada recta 6-1/8 PVDF
40581	Conexión roscada recta 6-1/4 PVDF
40582	Conexión roscada recta 10-3/8 PVDF
40583	Conexión roscada 6-1/8 tratada
40584	Ángulo de ajuste 6-A6 PVDF
40585	Conexión roscada en T 10 PVDF
40586	Conexión roscada de reducción A10-6
Insumos para 2 - 3 años de servicio	
40358	Mirilla con junta plana para corta distancia de medición
11217	Tamiz de filtro p/ aporte 19,5dx25
40124	Juego de juntas T2000
31585	Fusible, T0,315A
31592	Fusible, T1,0A

Accesorios

Tipo de indicador	Cantidad	Art. N°:
Juego de reactivos PO4 2100 A + B	500 ml	156264
Reactivo Testomat 2000 PO4 2100 A	20 litros	156281
Reactivo Testomat 2000 PO4 2100 B	5 litros	156282

Nuestro programa de suministros le brinda una vista general completa de los accesorios disponibles.

Art. N°	Denominación
040123	Juego de conversión para aporte de agua T2000 *)
270305	Placa de interfaz 0/4 - 20 mA SK 910
270310	Placa de interfaz RS232 RS 910
270315	Placa de interfaz 0/2 - 10 mA UK 910
100490	Tarjeta SD de registro de datos para Testomat 2000
270410	Bomba presurizadora
270337	Maleta de mantenimiento T2000 Heyl
270354	Conjunto de servicios Testomat PO4

***) Juego de conversión para aporte de agua Art. N° 040123**

Si utiliza mangueras de presión tejidas (p.ej. en caso de una instalación existente) cambie el conector enchufable del alojamiento de regulador y filtro por uno del tipo de acople rápido (no incluido en el suministro).

Datos técnicos

Conexión de red:	230 VCA, 115 VCA o 24 VCA \pm 10%, 50 - 60 Hz Fusible del equipo 230 V: T0,1A Fusible del equipo 115 V: T0,2A Fusible del equipo 24 V: T1,0A
Consumo:	máx. 30 VA, sin carga externa
Clase de protección:	I
Tipo de protección:	IP 65
Conformidad:	EN 61000-6-2, EN 61000-6-4, EN 61010-1 BS EN 61000-6-4+A1, BS EN 61000-6-2, BS EN 61010-1+A1
Temperatura ambiente:	15 – 25 °C / 59 – 77 °F
Campo de medición:	Ver cap. "Descripción de las prestaciones"
Interfaz de lazo de corriente:	0/4 - 20 mA, máx. carga 500 Ohm
Impresora de protocolo:	Ver capítulo "Accesorios"
Dimensiones:	Ancho x alto x prof. = 380 x 480 x 280 mm (14.96x18.9x11.02 inch.)
Peso:	aprox. 9,5 kg



Conexión de agua	
Presión de trabajo:	1 a 8 bar / 1×10^5 a 8×10^5 Pa (4.35 - 116 psi) \bullet 0,3* a 1 bar / $0,3 \times 10^5$ bis 1×10^5 Pa (después de retirar el núcleo regulador 11225)
Alimentación de agua:	Manguera de presión a prueba de luz con diámetro externo 6/4x1 mm
Drenaje de agua:	Manguera de presión con diámetro interno 12 mm
Temperatura del agua:	5 - 30 °C / 41 – 86 °F

* Al utilizar Testomat 2000® con una presión inicial de 0,3 bar, deberá asegurarse de que fluya una cantidad mínima de 400 ml/min por la cámara de medición.

Nos reservamos el derecho a introducir cambios constructivos en aras de una permanente mejora!

Actualizamos nuestro manual de instrucciones periódicamente. Si tiene una versión antigua (véase la actualización en la parte trasera del manual), diríjase a nuestra página Web www.heylandanalysis.de y en el apartado de descargas encontrará el manual de instrucciones actual.

Declaración de conformidad



Declaración de conformidad CE



Para el producto descrito a continuación

Testomat 2000® PO4

Fotómetro de procesos para fosfato 0 – 10 mg/lm

Por la presente confirmamos que cumple con los requisitos de protección esenciales que se determinan en la Directiva de la Comisión para la equiparación de las legislaciones de los Estados Miembro sobre la compatibilidad electromagnética (2014/30/EU) y los equipos de funcionamiento eléctrico para ser usados dentro de determinados límites de tensión (2014/35/EU).

Esta declaración tiene vigencia para todos los ejemplares que se fabriquen en base a la documentación de producción adjunta y que forma parte de esta declaración.

Para evaluar el producto se han consultado las siguientes normas:



EN 61000-6-4 Compatibilidad electromagnética, norma básica sobre emisión de interferencias
EN 61000-6-2 Compatibilidad electromagnética, norma básica sobre resistencia a las interferencias
EN 61010-1 Disposiciones de seguridad para equipos de medición, de control, de regulación y de laboratorio accionados eléctricamente



BS EN 61000-6-4+A1 Compatibilidad electromagnética, norma básica sobre emisión de interferencias
BS EN 61000-6-2 Compatibilidad electromagnética, norma básica sobre resistencia a las interferencias
BS EN 61010-1+A1 Disposiciones de seguridad para equipos de medición, de control, de regulación y de laboratorio accionados eléctricamente

Esta declaración se emite con responsabilidad del fabricante

GEBRÜDER HEYL
Analysentechnik GmbH & Co. KG
 Orleansstraße 75b
 31135 Hildesheim

por

Jörg-Tilman Heyl
 Director gerente

Hildesheim, a 17.08.2021

Lista de comprobación Testomat 2000®

Estimados clientes y técnicos del servicio de atención al cliente:

Esta lista de comprobación no deberá reemplazar sus conocimientos técnicos ni su experiencia en la reparación de averías. Deberá servirle de ayuda en la búsqueda rápida y sistemática de errores y en la documentación de los mismos. No es necesario que rellene la lista por completo. Le agradecemos que nos indique advertencias complementarias. Podrá encontrar las advertencias generales de funcionamiento en la parte trasera de la presente lista de comprobación.

El fabricante de su dispositivo

Bloque 1 / Datos del equipo y dispositivo

	Testomat 2000®				
	Testomat® ECO				
Modelo de equipo	Modelo de dispositivo	Número de dispositivo	Tipo de reactivo	Actualización de software	Nº de bombas

Bloque 2 / Aviso e historial de errores

marque lo que corresponda (X)

¿Qué indica el historial de errores del dispositivo? (Teclas „i“ y „Enter“ => manual de instrucciones)				(Texto del historial de errores)
¿Aparece un aviso de error en la pantalla? Por ejemplo, “Análisis mst.”, “falta de agua”, etc. (Véase el manual de instr. “aviso de errores/ayuda en caso de averías”)	Sí	No		(Texto del aviso de error)

Bloque 3 / Inspección visual y de funcionamiento

marque lo que corresponda (X) dado el caso, valores/observaciones

¿Se corresponde la tensión de red con la placa de identificación del dispositivo?	Sí	No	
¿Aparece un visor en la pantalla?	Sí	No	
¿Aparece un valor de medición creíble en el dispositivo? (Posible medición manual _____ medición)	Sí	No	Valor de medición:
¿Están limpios los oculares y la cámara de medición?	Sí	No	
¿Están cerradas las tuberías de agua y la cámara de medición?	Sí	No	
¿Está el reactivo dentro de la fecha de caducidad? (Véase la fecha de caducidad de la botella de reactivo)	Sí	No	Fecha de caducidad:
¿Está situada la presión del agua al nivel descrito (400 ml/min)? (Véase la placa de identificación del dispositivo)	Sí	No	Presión del equipo:
¿Está colocada toda la longitud de la salida sin retención? (sin “efecto sifón”)	Sí	No	
¿Está despejada la tubería de desagüe? (microorganismos por germinación, entre otros)	Sí	No	
¿Está ajustado el tiempo de enjuague/cantidad de agua de enjuague de modo que siempre se mida el agua fresca?	Sí	No	Tiempo de enjuague:
¿Están las tuberías de la bomba de dosificación libres de burbujas de aire? (accionar la bomba manualmente/realizar análisis manuales)	Sí	No	

REALIZACIÓN DE UN ANÁLISIS (MANUAL)

¿Aumenta la columna de agua al llenar la cámara de medición uniformemente hasta la perforación de rebose (5 mm por debajo del borde superior de la cámara de medición)? (en caso de que no sea así: comprobar la presión del agua, filtrado de agua/regulador de caudal)	Sí	No	
¿Dosifica la bomba de reactivos al realizar un análisis? (LED de la bomba encendido)	Sí	No	Nº de elevaciones de dosis:
¿Se mezcla el reactivo correctamente con el agua después del proceso de dosificación en la cámara de medición? Comprobar el núcleo agitador magnético => véase el manual de mantenimiento “ajuste de funcionamiento”	Sí	No	

DATOS DE PROGRAMACIÓN / CONDICIONES DE FUNCIONAMIENTO

¿Son correctos los valores límite configurados? (Dentro del campo de medición/conforme a los límites de potencia del equipo)	Sí	No	Valores límite:
¿Recibe siempre tensión de red el dispositivo Testomat (excepto durante el mantenimiento/casos de emergencia)? (Apagado temporal exclusivamente con la tecla “Standby” o la entrada “Stop”)	Sí	No	Véanse las “advertencias generales para el funcionamiento de Testomat 2000® y Testomat® ECO”

Encontrará más información de los avisos de error y las posibles causas de averías en el **manual de instrucciones**, en el apartado “aviso de error/ayuda en caso de avería”.

Encontrará otras pruebas de funcionamiento (por ejemplo, reconocimiento de rebose y ajuste de refuerzo => “función especial de ajuste de funcionamiento”) y advertencias de servicio en el **manual de mantenimiento**.

Después de realizar estas inspecciones, puede deducirse de la experiencia que las funciones supervisadas (bloque 3) se desarrollan correctamente en caso de una respuesta afirmativa “Sí” a las preguntas. Es recomendable realizar siempre estas revisiones en cada inspección y en caso de averías que hayan aparecido.

Ajustes del dispositivo Testomat 2000®

Atención

Es posible que se eliminen sus ajustes en caso de una reparación. Para ello, anote sus ajustes del dispositivo en la tabla, antes de enviar el dispositivo a nuestro servicio técnico. Adjunte una copia al dispositivo. Si ha anotado los ajustes, podrá volver a introducirlos perfectamente después de la reparación realizada por el personal del servicio técnico.

Menú	Configuración
MODO OPERATIVO	
Control a tiempo	
Intervalo de cantidad	
Externo (Start)	
UNIDAD DE MEDIDA	
Medida en mg/l	
Medida en ppm	
VOLUMEN	
500 ml bottela	
20/5l bidón	
VALORES LIMITES	
Valor limite 1:	
Valor limite 2:	
TIEMPO DE LAV./INTERV.	
T. de lavado interno	
T. de lavado externo	
Pausa	
PUNTOS DE MEDIDA	
1 Punto de medida	
2 Puntos de medición int.	
2 Puntos de medición ext.	
TIPO CONTADOR AGUA	
1 litro/impulso	
2,5 litros/impulso	
5 litros/impulso	
10 litros/impulso	
100 litros/impulso	
500 litros/impulso	
1000 litros/impulso	
FUNCION VL1	
Duracion	
Duración/Inverso	
Impulso	
Intervalo	
Punto secundario	
Rango VL1-VL2	
Tiempo:	
FUNCION VL2	
Duracion	
Duración/Inverso	
Impulso	
Intervalo	
Tiempo:	
HISTERISIS VL1	
Analisis (1,2,3)	
HISTERISIS VL2	
Analisis (1,2,3)	
ALARMA/SENAL	
Falta de reactivo	
Falta de agua	

Fallo: optica	
F.: bomba dosificacion	
Fallo: salida	
Error medida: suciedad	
Fallo: caida de 24V	
Error medida: turbidez	
Superado rango medida	
Sobrepasado mantenimie.	
Cambiar cabezal de la bomba 1	
Cambiar cabezal de la bomba 2	
FUNCION IN1	
Contacto para abrir	
Contacto para cerrar	
FUNCION STOP	
Contacto para abrir	
Contacto para cerrar	
LIMITES	
Tipo 0-20 mA	
Tipo 4-20 mA	
Tipo RS232	
Tipo Data Logger	
FUNCION AUX	
Cont. antes de medida	
Cont. durante la medida	
Contacto "Succionar"	
Tiempo:	
TIEMPO OPERACION	
INTERV. MANTENIMI.	
ASISTENCIA AL CLIENTE	

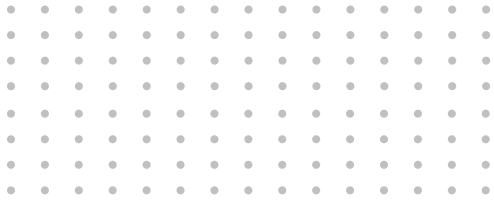

Gebrüder Heyl
Analysentechnik GmbH & Co. KG
Orleansstraße 75b
D 31135 Hildesheim
www.heylanalysis.de/en

Testomat_2000_PO4_ES_230125



Lea el código y visite nuestra página Web.
!